



BigTel 1280

Bedienungs-
anleitung

Mode
d'emploi

Istruzioni
d'uso



Inhalt

Inbetriebnahme	4
Verpackungsinhalt prüfen	4
Einrichten des Telefonsystems	5
Aufstellort	5
Basisstation anschließen	5
Mobilteil in Betrieb nehmen	7
Bedienelemente	8
Mobilteil	8
Basisstation	11
Symbole im Display	12
Navigation im Menü	13
Hauptmenü öffnen	13
Menüaufbau	13
Telefonieren	16
Anrufen, Gespräch annehmen und beenden	16
Freisprechen	16
Lautstärke einstellen	16
Mikrofon ausschalten	16
Wahlwiederholung	17
Anrufliste	17
Kettenwahl	19
Mobilteil rufen (Sammelruf/Paging)	19
In ein laufendes Gespräch einschalten/Konferenz	20
Interngespräch	20

Telefonbuch	20
Einen Telefonbucheintrag anlegen	21
Telefonbucheinträge nutzen	21
Einstellungen	23
Ruftöne	23
Warn- und Hinweistöne	23
Zeit/Datum einstellen	24
Wecker einstellen	24
Mobilteil einstellen	25
Basisstation einstellen	26
Anrufbeantworter	27
Displayanzeigen am Anrufbeantworter	27
Anrufbeantworter an der Basis bedienen	28
Anrufbeantworter ein-/ausschalten (Mobilt.)	28
Nachrichten hören	29
Memo aufnehmen	29
Eigene Ansage aufnehmen	30
Ansagetexte anhören / löschen	31
Mithören	31
Anruf übernehmen	31
Nachrichten löschen	32
Anrufbeantworter einstellen	32
Fernabfrage / Ferneinstellung	33

Anhang	35
Falls Probleme auftauchen	35
Sicherheitsinformationen	35
Bestimmungsgemäße Verwendung	37
Aufstellungsort	38
Stromversorgung	38
Energiesparendes Netzteil	38
Medizinische Geräte	39
Akkus/Batterien	39
Kompatibilität mit Hörgeräten	39
Entsorgung	40
Technische Daten	41
Wartung	41
Garantie	41
Konformitätserklärung	43

Inbetriebnahme

Wichtig: Lesen Sie vor der Inbetriebnahme Ihres Telefons unbedingt die Sicherheitsinformationen ab Seite 35.

Verpackungsinhalt prüfen

Zum Lieferumfang eines BigTel 1280 gehören:

- 1 Basisstation
- 1 Netzteil für die Basisstation
- 1 Schnurlostelefon (Mobilteil)
- 2 Akkus AAA 400mAh NiMH
- 1 Akkufachdeckel
- 1 Telefonanschlusskabel

Wichtig: Verwenden Sie nur das Netzteil, das Telefonanschlusskabel und die Akkus, die zum Lieferumfang Ihres BigTel 1280 gehören. Andernfalls ist die einwandfreie Funktion Ihres Telefons nicht gewährleistet.

Einrichten des Telefonsystems

Aufstellort

Stellen Sie die Basisstation in der Nähe einer Netzsteckdose und der Telefonanschlussdose auf, so dass die Länge der Anschlusskabel ausreicht. Halten Sie einen Abstand von ca. 1 m zu anderen elektronischen Geräten ein, um eine gegenseitige Beeinflussung auszuschließen. Die Verbindung zwischen der Basisstation und dem Mobilteil geschieht mittels Funksignalen. Die Signalstärke ist abhängig vom Standort. Die maximale Reichweite beträgt bei freier Sichtverbindung bis zu 300 m, in Gebäuden ist sie aufgrund von Mauern und anderen Hindernissen geringer.

Basisstation anschließen

1. Stecken Sie den am Ende des Kabels befindlichen Stecker in die entsprechend gekennzeichnete Buchse an der Rückseite der Basisstation und das Netzteil in die Steckdose.
2. Stecken Sie das Ende des Telefonanschlusskabels mit dem kleinen Stecker in die entsprechend gekennzeichnete Buchse der Basisstation und das andere Ende in die Telefonsteckdose.

Hinweis: Führen Sie das Netzteilkabel durch die Zugentlastung an der Basisstation.

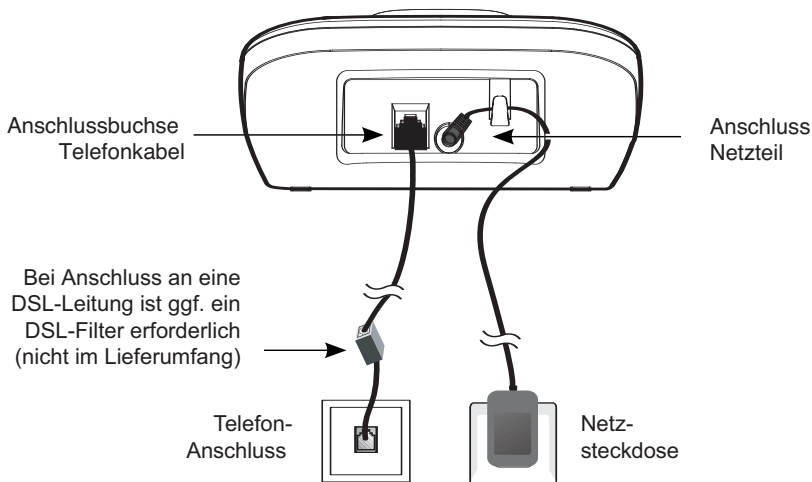

Wichtig: Verwenden Sie nur das Netzteil, das Telefonanschlusskabel und die Akkus, die zum Lieferumfang Ihres Big-Tel 1280 gehören. Andernfalls ist die einwandfreie Funktion Ihres Telefons nicht gewährleistet. Versperren Sie den Zugang zum Steckernetzteil nicht durch Möbel oder andere Gegenstände.

Mobilteil in Betrieb nehmen

1. Öffnen Sie das Akkufach und legen Sie die Akkus ein. Achten Sie auf die richtige Polarität.
2. Schieben Sie den Akkufachdeckel wieder auf, bis er spürbar einrastet.

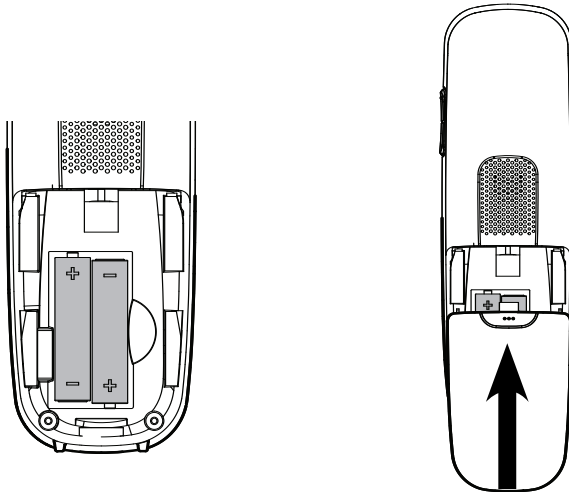

Damit das Mobilteil vollständig geladen wird, muss es mindestens 16 Stunden in die Basisstation gesetzt werden (Stromversorgung der Ladestation prüfen!).

Wichtig: Verwenden Sie unbedingt nur die mitgelieferten Akkus. Auch bei einem späteren Austausch darf nur dieser Akkutyp verwendet werden.

Bedienelemente

Mobilteil

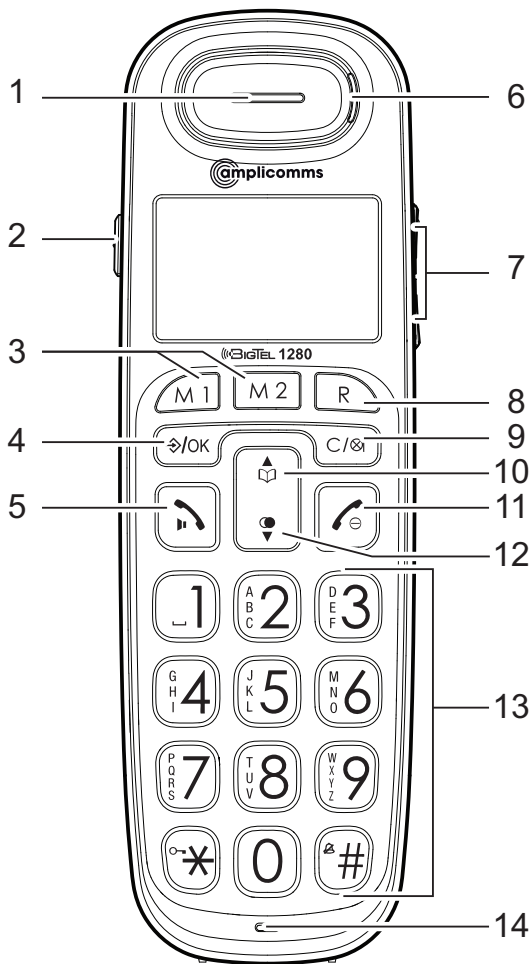

1 Hörer

2 Verstärkertaste

- Zur Erhöhung der Lautstärke im Hörer. Kurzes Drücken während eines Gesprächs schaltet die Verstärkung ein - nochmaliges Drücken schaltet die Verstärkung wieder aus. Bei aktivierter Verstärker-Funktion erscheint „Boost ein“ im Display und die Anrufanzeige (6) leuchtet.

3 Direktwahl Tasten M1/M2

- Im Ruhezustand: Wählen der gespeicherten Rufnummer.

4 Menü/Auswahl

- Im Ruhezustand: Menü öffnen.
- Im Menü: Menüpunkt auswählen oder Speichern.

5 Anrufen-Taste/Lautsprecher-Taste

- Anrufen oder Anruf annehmen.
- Während eines Gesprächs: Lautsprecher ein-/ausschalten.

6 Anrufanzeige

- Blinkt bei Anruf.

7 Lautstärketasten

- Während eines Gesprächs/Abhören des Anrufbeantworters: Lautstärke einstellen.

8 R-Taste (Flash)

- Während eines Gesprächs: Flash-Funktion zur Nutzung von Netz-Leistungsmerkmalen.
- Bei Wahlvorbereitung: Fügt ein 'R' ein. Die Flash-Funktion wird ausgeführt, wenn Sie die Anrufen-Taste drücken.

9 Stumm-Taste/Löschen

- Während eines Gesprächs: Mikrofon ausschalten
- Bei Anruf: Tonruf ausschalten (Gespräch kann weiterhin angenommen werden, solange der Anrufer nicht aufgelegt hat).

10 **Telefonbuch/Aufwärts**

- Im Ruhezustand: Telefonbuch öffnen.
- Im Menü/in Listen: Aufwärts blättern.
- Bei Eingabe von Namen/Zahlen: Cursor nach links verschieben.

11 **Auflegen-Taste/Abbruch**

- Während eines Gesprächs: Auflegen.
- Im Menü: Auswahl abbrechen / zum Ruhezustand zurückkehren.
- Im Ruhezustand: Langer Tastendruck schaltet Mobilteil aus.

12 **Wahlwiederholung**

- Im Ruhezustand: Wahlwiederholung öffnen.
- Im Menü/in Listen: Abwärts blättern.
- Bei Eingabe von Namen/Zahlen: Cursor nach rechts verschieben.

13 **Wähltastatur**

- Eingabe von Ziffern oder Buchstaben.
- **Taste 0** bei Rufnummerneingabe: Langer Tastendruck zum Einfügen einer Wahlpause.
- **Stern-Taste** bei Eingabe von Namen: Umschaltung zwischen Groß- und Kleinbuchstaben.
- **Raute-Taste** im Ruhezustand: Langer Tastendruck zum Ein-/ Ausschalten des Tonrufs.

14 **Mikrofon**

Basisstation

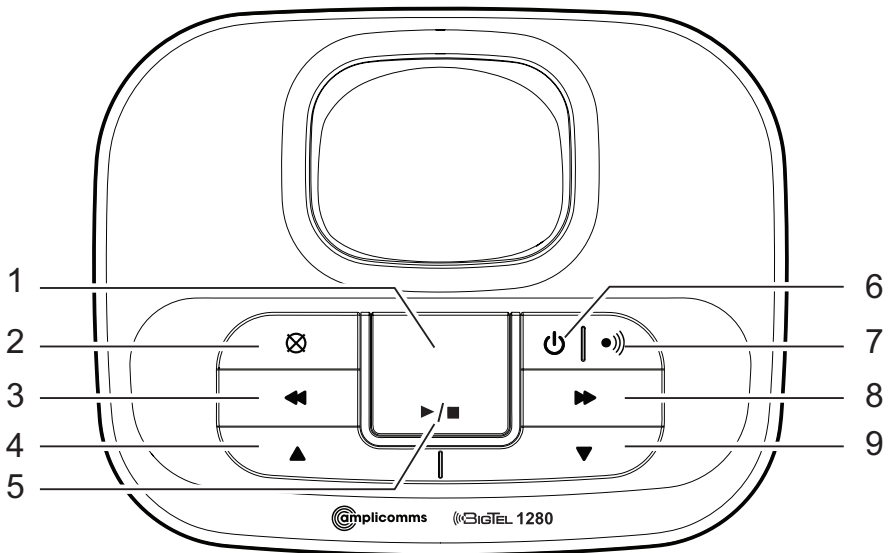

1 Display

- Zeigt die Anzahl der Nachrichten und andere Informationen.

2 Lösch-Taste

- Löschen der aktuell abgespielten Anrufbeantworter-Mitteilung oder Ansage. Mit einem langen Tastendruck werden alle alten (bereits abgehörten) Nachrichten gelöscht.

3 Zurück-Taste

- Aktuelle Nachricht während des Abhörens des Anrufbeantworters wiederholen.

- Zweimal drücken, um vorherige Nachricht abzuspielen.

4/9 **Lautstärketasten**

- Bei einem eingehenden Anruf: Klingellautstärke einstellen.
- Während des Abhörens des Anrufbeantworters: Lautstärke einstellen.

5 **Start-/Stopp-Taste**

- Abhörens des Anrufbeantworters starten/stoppen.

6 **Anrufbeantworter ein/aus**

- Drücken, um den Anrufbeantworter ein- oder auszuschalten.

7 **Ruftaste**

- Im Ruhezustand: Drücken, um alle angemeldeten Mobilteile zu rufen.

8 **Vorwärts-Taste**

- Weiterspringen zur nächsten Nachricht während des Abhörens des Anrufbeantworters.

Symbole im Display



Akku schwach, bitte aufladen.



Akku voll aufgeladen.



Freisprechen ist eingeschaltet.



Tonruf ausgeschaltet.



Tastatur gesperrt.









Wecker eingeschaltet.

Navigation im Menü

In diesem Kapitel ist beschrieben, wie Sie die Funktionen des Telefons über das Menü aufrufen können.

Hauptmenü öffnen

1. Drücken Sie .
2. Wählen Sie mit  und  den gewünschten Menüpunkt aus und drücken Sie .
3. Drücken Sie , um die Aktion abzubrechen, zurück zum vorherigen Menüpunkt zu gelangen oder das Menü zu verlassen.
4. Drücken Sie , um in den Ruhezustand zurückzukehren.

Hinweis: Wenn innerhalb von 30 s keine Taste gedrückt wird, kehrt das Gerät automatisch in den Ruhezustand zurück.

Menüaufbau

Anrufliste	Details anzeigen		
	Löschen		
	Alles löschen		
	Anrufen		
	Nummer speichern		
	Art der Anrufliste		
Töne	Klingeln	Externe Anrufe	Melodie ...
		Interne Anrufe	Melodie ...
		Lautstärke	Stufe ...
		Stumm	Piepton/Aus
	Warntöne	Tastenton	
		Bestätige	
		Akku schwach	
		Nicht verfügbar	

Einstell.	Mobilteil einstellen	Basiswahl	
		Display	Kontrast
			Mobilteil Name
		Sprache	
		Auto Antwort	
		Tasten Speicher	
		Mobilteil anmelden	
		Mobilteil abmelden	
		Mobilteil zurücksetz	
	Basis einstellen	Klingeln	Rufton
			Lautstärke
		Wählmodus	MFV/IWV
		Flashzeiten	100/300/600 ms
		System-PIN	
	Datum/Zeit/Wecker	Basis zurücksetz	
		Zeit/Datum	Zeitformat
			Datumsformat
			Eingabe Uhrzeit
			Eingabe Datum
Wecker		Wecker Ein/Aus	
		Eingabe Uhrzeit	
	Rufton		

Anrufbeantworter	Nachricht abhören Nachricht löschen AB Ein/Aus Memo aufnehmen		
	Ansage	Aufnehmen	Ansage/Aufnahme Nur Ansage
		Nachricht abhören	Ansage/Aufnahme Nur Ansage
	Ansage Einstell.	Ansage Modus	Ansage/Aufnahme Nur Ansage
		AB Sprache	Deutsch/English
		Klingelzahl	2/4/6/8 Rufe
		Aufnahmezeit	30/60/120 s / Beliebig
		Aufzeich. mithören	
	Zugangscode	Aktiviert/Ausschalt	

Telefonieren

Anrufen, Gespräch annehmen und beenden

Anrufen

Geben Sie die Rufnummer ein und drücken Sie .

- oder -

Drücken Sie . Wenn Sie den Wählton hören, geben Sie die Telefonnummer ein.

Gespräch annehmen

Drücken Sie .

Gespräch beenden

Drücken Sie  oder stellen Sie das Mobilteil in die Basisstation.

Freisprechen



Drücken Sie während eines Gesprächs die Taste  noch einmal. Zum Ausschalten der Freisprechfunktion drücken Sie die Taste erneut.

Lautstärke einstellen

Drücken Sie während eines Gesprächs die seitlich angebrachten Lautstärketasten.





Mikrofon ausschalten

Sie können das Mikrofon ausschalten, so dass Ihr Gesprächspartner am Telefon Sie nicht hören kann.

Drücken Sie während eines Gesprächs . Zum Einschalten des Mikrofons drücken Sie  noch einmal.

Wahlwiederholung

Ihr Telefon speichert die 15 zuletzt gewählten Rufnummern in einer Liste.

1. Drücken Sie im Ruhezustand .
2. Wählen Sie mit  und  den gewünschten Eintrag.
3. Drücken Sie , um die Nummer zu wählen.





Anrufliste

Hinweis: Diese Funktion steht nur zur Verfügung, wenn Ihr Netzbetreiber das Dienstmerkmal CLIP (Anzeige der Rufnummer des Anrufers beim angerufenen Teilnehmer) freigeschaltet hat. Weitere Informationen erhalten Sie bei Ihrem Netzbetreiber.



Sie können bestimmen, ob alle Anrufe eingetragen werden oder nur Anrufe, die nicht angenommen wurden. Nicht angenommene Anrufe werden auf dem Display signalisiert. In der Anrufliste werden neue Einträge mit ● gekennzeichnet. Nach Abfrage der Details bzw. Rückruf werden die Einträge mit ○ markiert.







Angenommene Anrufe werden ohne Markierung angezeigt.

Rückruf aus der Anrufliste







1. Drücken Sie im Ruhezustand die Menütaste .
2. Wählen Sie **Anrufliste** und drücken Sie .
3. Wählen Sie mit  und  den gewünschten Eintrag.
4. Drücken Sie , um die Nummer zu wählen.

Rufnummer aus der Anrufliste im Telefonbuch speichern







1. Drücken Sie im Ruhezustand die Menütaste .
2. Wählen Sie **Anrufliste** und drücken Sie .

3. Wählen Sie mit  und  den gewünschten Eintrag.
4. Drücken Sie , wählen Sie **Nummer speichern** und drücken Sie .
5. Geben Sie einen Namen ein und drücken Sie .
6. Ändern Sie ggf. die Rufnummer und drücken Sie .
7. Wählen Sie eine der Rufgruppen aus, der Sie den neuen Eintrag zuordnen möchten, und drücken Sie .





Details anzeigen

1. Drücken Sie im Ruhezustand die Menütaste .
2. Wählen Sie **Anrufliste** und drücken Sie .
3. Wählen Sie mit  und  den gewünschten Eintrag.
4. Drücken Sie , wählen Sie **Details anzeigen** und drücken Sie . Sie erhalten Informationen über Datum und Uhrzeit des Anrufs.

Einträge löschen



1. Drücken Sie im Ruhezustand die Menütaste .
2. Wählen Sie **Anrufliste** und drücken Sie .
3. Wählen Sie mit  und  den gewünschten Eintrag.
4. Drücken Sie , wählen Sie **Löschen** oder **Alles löschen** und drücken Sie .
5. Die nachfolgende Sicherheitsabfrage mit  bestätigen.

Art der Anrufliste einstellen

1. Drücken Sie im Ruhezustand die Menütaste .
2. Wählen Sie **Anrufliste** und drücken Sie .
3. Drücken Sie , wählen Sie **Art der Anrufliste** und drücken Sie .
4. Wählen Sie **Alle Anrufe** oder **Entgang. Anrufe** und drücken Sie .

Kettenwahl

Nutzen Sie diese Funktion um während eines Gesprächs eine im Telefonbuch, in der Wahlwiederholung oder in der Anrufliste vorhandene Rufnummer zu wählen.

1. Drücken Sie während eines Gesprächs die Menütaste .
2. Wählen Sie **Telefonbuch**, **Anrufliste** oder **Wahlwiederholung** und drücken Sie .
3. Wählen Sie den gewünschten Eintrag und drücken Sie , um die Nummer zu wählen.

Mobilteil rufen (Sammelruf/Paging)

Sie können ein verlegtes Mobilteil suchen oder dem Benutzer eines Mobilteils signalisieren, dass Sie ihn sprechen möchten, indem Sie von der Basisstation aus ein akustisches Signal auslösen.

Sammelruf auslösen

Drücken Sie die Ruftaste an der Basisstation, alle angemeldeten Mobilteile werden gerufen.



Sammelruf stoppen

An der Basisstation: Drücken Sie die Ruftaste noch einmal.

Am Mobilteil: Drücken Sie eine beliebige Taste, oder stellen Sie das Mobilteil in die Basis-/ Ladestation.



In ein laufendes Gespräch einschalten/Konferenz

Sie können sich mit bis zu 2 Mobilteilen in ein externes Gespräch einschalten, das von einem jeweils anderen Gerät geführt wird.

1. Drücken Sie , um sich in das Gespräch einzuschalten.
2. Drücken Sie  oder stellen Sie das Mobilteil in die Basis-/ Ladestation, um das Gespräch wieder zu verlassen.

Interngespräch

Zwischen jeweils zwei Mobilteilen können Sie interne Gespräche führen. Diese Gespräche sind kostenlos.







1. Drücken Sie die Taste .
Sind nur 2 Geräte verfügbar, klingelt das andere sofort. Wenn mehrere Mobilteile angemeldet sind, wählen Sie das gewünschte Gerät aus und drücken Sie .

Telefonbuch

Im Telefonbuch können Sie bis zu 100 Einträge speichern, die für alle Geräte nutzbar sind. Einen Telefonbucheintrag finden Sie, indem Sie den ersten Buchstaben des gespeicherten Namens mit den Zifferntasten eingeben. Wählen Sie ggf. mit den Pfeiltasten den gewünschten Eintrag aus.

Sie können Ihre Telefonbucheinträge einer bestimmten Rufgruppe zuordnen. Für diese Rufgruppen wiederum können Sie unterschiedliche Klingelmelodien einstellen.

Einen Telefonbucheintrag anlegen

1. Drücken Sie im Ruhezustand .
2. Drücken Sie .
3. Wählen Sie **Neuer Eintrag** und drücken Sie .
4. Geben Sie den Namen ein und drücken Sie .
5. Geben Sie die Rufnummer ein und drücken Sie .
6. Wählen Sie eine der Rufgruppen aus, der Sie den neuen Eintrag zuordnen möchten, und drücken Sie .





Telefonbucheinträge nutzen

Öffnen Sie das Telefonbuch () und wählen Sie den gewünschten Eintrag.

Anrufen

Drücken Sie .



Ändern

1. Drücken Sie , wählen Sie **Bearbeit.** und drücken Sie .
2. Ändern Sie ggf. den Namen und drücken Sie .
3. Ändern Sie ggf. die Rufnummer und drücken Sie .
4. Ändern Sie ggf. die Rufgruppe und drücken Sie .

Einträge kontrollieren

1. Drücken Sie , wählen Sie **Ansehen** und drücken Sie .
2. Kontrollieren Sie mit  und  die Einzelheiten des Eintrags.

Löschen

1. Drücken Sie , wählen Sie **Löschen** oder **Alles löschen** und drücken Sie .
2. Bestätigen Sie die Sicherheitsabfrage mit .

Kapazität anzeigen

1. Drücken Sie , wählen Sie **Kapazität** und drücken Sie .
2. Sie sehen die Anzahl der Einträge, z. B. „1/100“. Dies bedeutet, dass von 100 möglichen Einträgen einer gespeichert ist.

Rufgruppen bearbeiten

1. Drücken Sie , wählen Sie **Rufgruppe bearbeiten** und drücken Sie .
2. Wählen Sie eine Rufgruppe und drücken Sie .
3. Wählen Sie **Rufgruppe bearbeiten** und drücken Sie , um den Namen für die Rufgruppe zu ändern
- oder -
Wählen Sie **Rufton einstellen** und drücken Sie , um den Rufton für diese Rufgruppe zu ändern.







Kurzwahl einstellen

1. Drücken Sie , wählen Sie **Kurzwahl** und drücken Sie .
2. Wählen Sie die Taste, die Sie für diesen Eintrag nutzen wollen, und drücken Sie .







Zum Wählen mit Kurzwahl müssen Sie die betreffende Taste lange drücken (ca. 3 s).

Einstellungen

Ruftöne

1. Drücken Sie im Ruhezustand die Menütaste .
2. Wählen Sie **Töne** und drücken Sie .
3. Wählen Sie **Klingeln** und drücken Sie 
 - **Externe Anrufe:** Stellen Sie die gewünschte Melodie ein und drücken Sie .
 - **Interne Anrufe:** Stellen Sie die gewünschte Melodie ein und drücken Sie .
 - **Lautstärk:** Wählen Sie die Lautstärke und drücken Sie .
 - **Stumm:** Wählen Sie **Aus**, wenn der Rufton komplett ausgeschaltet werden soll oder wählen Sie **Piepton**, wenn statt des Ruftons nur ein kurzes Piepen ertönen soll, und drücken Sie .

Warn- und Hinweistöne

1. Drücken Sie im Ruhezustand die Menütaste .
2. Wählen Sie **Töne** und drücken Sie .
3. Wählen Sie **Klingeln** und drücken Sie 
 - **Tastenton:** Schalten Sie den Tastenton ein oder aus und drücken Sie .
 - **Bestätige:** Schalten Sie den Bestätigungston für eine erfolgreiche Programmierung ein oder aus und drücken Sie .
 - **Akku schwach:** Schalten Sie den Hinweiston für einen nahezu leeren Akku ein oder aus und drücken Sie .
 - **Nicht verfügbar:** Schalten Sie den Hinweiston für eine kritische Entfernung von der Basisstation (außer Reichweite) ein oder aus und drücken Sie .

Zeit/Datum einstellen







Für die Einträge in der Anrufliste wie auch für die Nachrichten auf dem Anrufbeantworter ist es wichtig, dass Uhrzeit und Datum richtig eingestellt sind.

1. Drücken Sie im Ruhezustand die Menütaste .
2. Wählen Sie **Einstell.** und drücken Sie .
3. Wählen Sie **Datum/Zeit/Wecke** und drücken Sie .
4. Wählen Sie **Zeit/Datum** und drücken Sie
 - **Zeitformat:** Wählen Sie das Zeitformat und drücken Sie .
 - **Datumsformat:** Wählen Sie das Datumsformat und drücken Sie .
 - **Eingabe Uhrzeit:** Geben Sie die Uhrzeit ein und drücken Sie .
 - **Eingabe Datum:** Geben Sie das Datum ein und drücken Sie .

Wecker einstellen





1. Drücken Sie im Ruhezustand die Menütaste .
2. Wählen Sie **Einstell.** und drücken Sie .
3. Wählen Sie **Datum/Zeit/Wecke** und drücken Sie .
4. Wählen Sie **Wecker** und drücken Sie .
5. Wählen Sie **Wecker Ein/Aus** und drücken Sie .
6. Wählen Sie **Ein** oder **Aus** und drücken Sie .
7. Wählen Sie **Eingabe Uhrzeit** und drücken Sie .
8. Geben Sie die Uhrzeit ein und drücken Sie .
9. Wählen Sie **Täglich** oder **Einmalig** und drücken Sie .
10. Wählen Sie **Rufton** und drücken Sie .
11. Wählen Sie eine Melodie und drücken Sie .

Mobilteil einstellen

1. Drücken Sie im Ruhezustand die Menütaste .
2. Wählen Sie **Einstell.** und drücken Sie .
3. Wählen Sie **Mobilteil einstellen** und drücken Sie 
 - **Basiswahl:** Ist Ihr Mobilteil an mehreren Basisstationen angemeldet, können Sie die aktive Basis mit  auswählen.
 - **Display:** Wählen Sie **Kontrast** und stellen den gewünschten Kontrast ein
 - oder -
 - wählen Sie **Mobilteil Name** und ändern Sie ggf. den Namen für das Mobilteil.
 - **Sprache:** Wählen Sie die Einstellung für die Displaysprache.
 - **Auto Antwort:** Ist diese Funktion eingeschaltet, wird ein ein-
treffender Anruf direkt angenommen, wenn Sie das Mobil-
teil aus der Basisstation entnehmen - sie brauchen keine
Taste zu drücken.
 - **Tastenspeicher:** Wählen Sie eine der Direktwahltasten aus
der Liste (M1/M2), drücken Sie  und geben Sie die Ruf-
nummer ein, die auf dieser Taste gespeichert werden soll.
 - **Mobilteil anmelden:** Wählen Sie eine neue Basisstation,
geben Sie die PIN der neuen Basisstation ein und führen Sie
die notwendigen Schritte an der Basisstation aus.
Beispiel: Zum Anmelden eines neuen Mobilteils am BigTel
1280 drücken Sie die Ruftaste an der Basisstation für ca. 5 s.
(Piepton). Die PIN des BigTel 1280 ist im Auslieferungszu-
stand „0000“
 - **Mobilteil abmelden:** Geben Sie die PIN der Basisstation ein
und wählen Sie das Mobilteil, das Sie abmelden möchten.
Beantworten Sie die Sicherheitsabfrage mit .

- **Mobilteil zurücksetz:** Sie können das Mobilteil in den Auslieferungszustand zurücksetzen. Geben Sie die PIN ein (im Auslieferungszustand „0000“) und beantworten Sie die Sicherheitsabfrage mit .

Basisstation einstellen

1. Drücken Sie im Ruhezustand die Menütaste .
2. Wählen Sie **Einstell.** und drücken Sie .
3. Wählen Sie **Basis einstellen** und drücken Sie 
 - **Klingeln:** Wählen Sie **Rufton** und stellen die gewünschte Melodie ein
 - oder -
 - wählen Sie **Lautstärk** und stellen Sie die Lautstärke ein.
 - **Wählmodus:** Wählen Sie **MFV** oder **IWV**. Das übliche Wahlverfahren an anlognen Anschlüssen ist „MFV“ (Tonwahl). Beim Betrieb an einigen älteren Telefonanlagen muss das Wahlverfahren auf „IWV“ (Impulswahl) umgestellt werden. Informationen dazu finden Sie im Handbuch Ihrer Telefonanlage.
 - **Flashzeiten:** Wählen Sie **100 ms**, **300 ms** oder **600 ms**. Zur Nutzung von Netz-Leistungsmerkmalen ist ein so genanntes Flash-Signal mit einer bestimmten Länge notwendig. Informationen über verfügbare Netz-Leistungsmerkmale und die notwendige Flashzeit erhalten Sie von Ihrem Netzbetreiber.
 - **System-PIN:** Im Auslieferungszustand ist die System-PIN auf „0000“ eingestellt.
 - **Basis zurücksetz:** Sie können die Basisstation in den Auslieferungszustand zurücksetzen. Geben Sie die PIN ein (im Auslieferungszustand „0000“) und beantworten Sie die Sicherheitsabfrage mit .

Anrufbeantworter

Ihr BigTel 1280 verfügt über einen eingebauten digitalen Anrufbeantworter. Die Gesamtkapazität beträgt ca. 15 Minuten. Sie können den Anrufbeantworter an der Basis oder von jedem angemeldeten Mobilteil bedienen. Mit einem MFV-fähigen Telefon haben Sie außerdem einen PIN-geschützten Fernzugriff auf den Anrufbeantworter.

Es stehen zwei Betriebsarten zur Auswahl:

- Ansage mit Nachrichtenaufzeichnung
- Nur Ansage.

Im Auslieferungszustand ist bereits für jede Betriebsart eine Standardansage gespeichert (Deutsch und Englisch). Damit ist der Anrufbeantworter sofort betriebsbereit. Bei „Ansprache mit Nachrichtenaufzeichnung“ und Erreichen der maximalen Aufnahmekapazität schaltet das Gerät automatisch in die Betriebsart „Nur Ansage“ um.

Displayanzeigen am Anrufbeantworter

Display dunkel	Anrufbeantworter ist ausgeschaltet
-- (blinkt)	Datum/Uhrzeit nicht eingestellt
FF (blinkt)	Speicher voll / Neue Nachrichten vorhanden
FF (ständig an)	Speicher voll
0 (ständig an)	Keine Nachrichten
1...99 (blinkend)	Neue Nachrichten
1...99 (ständig an)	Alte Nachrichten
A (blinkt abwechselnd mit der Nachrichten-Nummer)	Eine Nachricht wird aufgenommen.
A1	Anzeige während eines Anrufs, dass die Betriebsart „Mit Aufzeichnung“ eingeschaltet ist.





- A2** Anzeige während eines Anrufs, dass die Betriebsart „Ohne Aufzeichnung“ eingeschaltet ist.
- LA** Anzeige während eines Zugriffs auf den Anrufbeantworter.

Hinweis: Beim Rücksetzen der Basisstation in den Auslieferungszustand werden eigene Ansagen sowie alle vorhandenen Nachrichten gelöscht.

Anrufbeantworter an der Basis bedienen



Die Funktionen der Tasten zur Bedienung des Anrufbeantworters an der Basisstation finden Sie auf der Seite 11 beschrieben.

Anrufbeantworter ein-/ausschalten (Mobilt.)





1. Drücken Sie im Ruhezustand die Menütaste .
2. Wählen Sie **Anrufbeantworter** und drücken Sie .
3. Wählen Sie **AB Ein/Aus** und drücken Sie .
4. Wählen Sie **Ein** oder **Aus** und drücken Sie .

Nachrichten hören

Neue Nachrichten werden durch einen Hinweis im Display angezeigt. Die Rufnummer des Anrufers, sofern übertragen, wird in die Anrufliste eingetragen. Zu jeder Nachricht wird im Display Datum und Uhrzeit dargestellt.





1. Drücken Sie im Ruhezustand die Menütaste .
2. Wählen Sie **Anrufbeantworter** und drücken Sie .
3. Wählen Sie **Nachricht abhören** und drücken Sie .

Die neuen Nachrichten werden der Reihe nach wiedergegeben. Während eine Nachricht wiedergegeben wird, können Sie:

- die Wiedergabelautstärke mit den seitlichen Lautstärketasten oder mit  und  einstellen,
- mit **Taste 6** zur nächsten Nachricht springen,
- mit **Taste 4** zum Beginn der aktuellen Nachricht zurückkehren. Drücken Sie **Taste 4** zweimal, um zur vorherigen Nachricht zu springen.
- mit  die aktuelle Nachricht löschen.
- mit  die Wiedergabe über den Hörer oder über den Lautsprecher umschalten.







Memo aufnehmen

Ein Memo ist eine selbst vor Ort aufgezeichnete Nachricht, die z. B. anderen, die ebenfalls diesen Anrufbeantworter benutzen, hinterlassen werden kann. Memos werden wie neue Nachrichten signalisiert und wie „normale“ Nachrichten behandelt, können also genauso abgespielt und gelöscht werden.







1. Drücken Sie im Ruhezustand die Menütaste .
2. Wählen Sie **Anrufbeantworter** und drücken Sie .
3. Wählen Sie **Memo aufnehmen** und drücken Sie .
4. Sprechen Sie Ihr Memo nach dem Signalton und drücken Sie zum Beenden .
5. Ihr Memo wird zur Kontrolle noch einmal wiederholt. Sie können das Memo während des Abspielens mit  löschen.

Eigene Ansage aufnehmen

Ihre eigene Ansage darf bis zu 90 Sekunden lang sein. Ansa-gen, die kürzer als 2 Sekunden sind, werden nicht gespeichert.

1. Drücken Sie im Ruhezustand die Menütaste .
2. Wählen Sie **Anrufbeantworter** und drücken Sie .
3. Wählen Sie **Ansage** und drücken Sie .
4. Wählen Sie **Aufnehmen** und drücken Sie .
5. Wählen Sie **Ansage/Aufnahme** oder **Nur Ansage** und drücken Sie .
6. Sprechen Sie Ihre Ansage nach dem Signalton und drücken Sie zum Beenden .
7. Ihr Ansagetext wird zur Kontrolle noch einmal abgespielt und ist ab sofort der neue Ansagetext. Sie können die Ansage während des Abspielens mit  löschen.



Ansagetexte anhören / löschen

1. Drücken Sie im Ruhezustand die Menütaste .
2. Wählen Sie **Anrufbeantworter** und drücken Sie .
3. Wählen Sie **Ansage** und drücken Sie .
4. Wählen Sie **Nachricht anhören** und drücken Sie .
5. Wählen Sie **Ansage/Aufnahme** oder **Nur Ansage** und drücken Sie .
6. Sie hören den aktuellen Ansagetext.
7. Mit  können Sie die Wiedergabe abbrechen. Drücken Sie  wird Ihre persönliche Ansage gelöscht. Die Standardansage wird wieder aktiviert.

Hinweis: Die Standardansagen können nicht gelöscht werden.

Mithören

Das Mithören geschieht über den Lautsprecher des Mobilteils.

1. Im Display wird **Mithören?** angezeigt.
2. Drücken Sie .
Das Gespräch wird dabei nicht übernommen.
3. Um das Mithören zu beenden drücken Sie .

Hinweis: Sie können eingehende Nachrichten an der Basisstation mithören wenn Sie diese Funktion im Menü „Ansage Einstell.“ aktiviert haben.

Anruf übernehmen

Hat der Anrufbeantworter ein Gespräch bereits angenommen und Sie hören die Mitteilung des Anrufers, können Sie das Gespräch übernehmen.

Drücken Sie .

Nachrichten löschen

Es können nur alte (bereits abgehörte) Nachrichten gelöscht werden.

1. Drücken Sie im Ruhezustand die Menütaste .
2. Wählen Sie **Anrufbeantworter** und drücken Sie .
3. Wählen Sie **Nachricht löschen** und drücken Sie .
4. Bestätigen Sie die Sicherheitsabfrage mit .





Anrufbeantworter einstellen

1. Drücken Sie im Ruhezustand die Menütaste .
2. Wählen Sie **Anrufbeantworter** und drücken Sie .
3. Wählen Sie **Ansage Einstell.** und drücken Sie
 - **Ansagemodus:** Wählen Sie, ob Sie den Anrufbeantworter im Aufzeichnungs- oder nur Ansagemodus betreiben wollen.
 - **AB Sprache:** Wählen Sie eine Sprache für die Standardansagen.
 - **Klingelzahl:** Wählen Sie 2, 4, 6, 8 Rufsignale.
 - **Aufnahmezeit:** Legen Sie die maximale Aufzeichnungszeit pro Nachricht fest. Wählen Sie 30 s, 60 s, 120 s oder „Unbegrenzt“.
 - **Aufzeichn. mithören:** Wählen Sie, ob Mithören an der Basisstation bei eingehenden Anrufen ein- oder ausgeschaltet ist.

Fernabfrage / Ferneinstellung

Die Fernabfrage ist nur möglich, wenn diese Funktion eingeschaltet ist. Beachten Sie bitte, dass das benutzte externe Telefon in der Lage sein muss, während der Verbindung Ton-Wahlimpulse (DTMF / MFV) zu senden.

Fernabfrage ein- / ausschalten

1. Drücken Sie im Ruhezustand die Menütaste .
2. Wählen Sie **Anrufbeantworter** und drücken Sie .
3. Wählen Sie **Zugangscode** und drücken Sie .
4. Wählen Sie, ob die Fernabfrage aktiviert oder ausgeschaltet sein soll, und drücken Sie .

Wenn Sie die Fernabfrage aktivieren, werden Sie zur Eingabe einer PIN aufgefordert (die alte PIN ist im Auslieferungszustand „0 0 0 0“). Sie müssen bei jeder Aktivierung der Fernabfrage eine neue 4-stellige PIN eingeben, die nicht „0 0 0 0“ sein darf). Dies ist dann die aktuelle PIN, die bei jeder Fernabfrage eingegeben werden muss, um Zugang zum Anrufbeantworter zu bekommen.

Fernabfrage nutzen

Um auf Ihren Anrufbeantworter von einem entfernten MFV-fähigen Telefon zugreifen zu können, müssen Sie die Fernabfrage-PIN eingeben.

1. Wählen Sie die Telefonnummer Ihres Anschlusses.
2. Bei **ausgeschaltetem Anrufbeantworter** meldet sich dieser nach ca. 16 Rufsignalen mit der Ansage „Nur Ansage“. Drücken Sie während der Ansage die Stern-Taste und geben Sie die vierstellige Fernabfrage-PIN Ihres Telefons ein. Nach

erfolgreicher PIN-Eingabe stehen Ihnen die folgenden Optionen zur Verfügung.

- oder -

Bei **eingeschaltetem Anrufbeantworter** meldet sich dieser nach der eingestellten Anzahl der Rufsignale mit der Ansage. Mit der Stern-Taste leiten Sie während der Ansage die Fernabfrage ein. Geben Sie jetzt die vierstellige Fernabfrage-PIN Ihres Telefons ein. Nach erfolgreicher PIN-Eingabe stehen Ihnen die folgenden Optionen zur Verfügung.

- **Taste 5** - Wiedergabe starten
- **Taste 7** - Anrufbeantworter einschalten
- **Taste 9** - Anrufbeantworter ausschalten

Während der Wiedergabe einer Nachricht:

- **Taste 2** - Aktuelle Nachricht löschen
- **Taste 4** - Aktuelle Nachricht wiederholen. **Taste 4** zweimal drücken, um zur vorherigen Nachricht zu springen.
- **Taste 5** - Wiedergabe stoppen
- **Taste 6** - Nächste Nachricht abspielen
- **Taste 8** - Wiedergabe stoppen.

Hinweis: Die Verbindung wird nach dreimaliger falscher PIN-Eingabe getrennt.

Anhang

Falls Probleme auftauchen

Bei technischen Problemen können Sie sich an unsere Service-Hotline wenden. Die Rufnummer finden Sie auf unserer Website www.amplicomms.com

Bei Garantieansprüchen wenden Sie sich an Ihren Fachhändler. Die Garantiezeit beträgt 2 Jahre.

Manche Probleme lassen sich lösen, indem man das Telefon ausschaltet. Trennen Sie das Netzteil der Basisstation für etwa 20 Minuten vom Netz und nehmen Sie die Akkus aus dem Mobilteil. Wenn Sie dann die Basisstation wieder anschließen und die Akkus einlegen, ist das Problem möglicherweise wieder behoben.

Sicherheitsinformationen

Bei der Verwendung von Telefonen sollten grundsätzliche Sicherheitsvorkehrungen getroffen werden, um das Risiko von Feuer, Stromschlag und Verletzungen zu verringern, einschließlich der folgenden Punkte:

- Lesen und verstehen Sie alle Anweisungen.
- Beachten Sie alle auf dem Produkt angebrachten Warnungen und Anweisungen.
- Ziehen Sie das Netzkabel aus der Steckdose, bevor Sie das Gerät reinigen. Verwenden Sie keine Flüssigreiniger oder

Aerosolreiniger. Verwenden Sie zum Reinigen ein feuchtes Tuch.

- Verwenden Sie dieses Gerät nicht in der Nähe von Wasser (z. B. in der Nähe von Badewannen, Spüle, Schwimmbad).
- Überlasten Sie keine Steckdosen und Verlängerungskabel, da dies zu Bränden oder elektrischen Schlägen führen kann.
- Ziehen Sie das Netzkabel aus der Steckdose und wenden Sie sich bei den folgenden Bedingungen an Ihren Lieferanten:
 - Wenn das Netzkabel oder der Netzstecker beschädigt oder ausgefranst ist.
 - Wenn das Gerät nicht wie in der Bedienungsanleitung beschrieben arbeitet.
 - Wenn das Gerät fallengelassen und das Gehäuse beschädigt wurde.
 - Wenn das Gerät eine deutliche Leistungsänderung aufweist.
- Vermeiden Sie die Benutzung eines Telefons (außer schnurlos) während eines Gewitters. Es besteht möglicherweise die Gefahr eines Stromschlags durch Blitzschlag.
- Verwenden Sie das Telefon nicht, um ein Gasleck in der Nähe des Lecks zu melden.
- Bei steckbaren Geräten muss die Steckdose (Netzteil) in der Nähe des Gerätes installiert und leicht zugänglich sein.

Akkus

- Verwenden Sie nur die mitgelieferten NiMH-Akkus (Nickel-Metallhydrid)! Die Betriebszeiten für die Mobilteile sind nur mit den vorgegebenen Akkukapazitäten möglich.
- Die Verwendung anderer Batterietypen oder nicht wiederaufladbarer Batterien / Primärzellen kann gefährlich sein. Dies

kann zu Störungen und / oder Unfallschäden führen. Der Hersteller haftet nicht für Schäden, die durch diese Nichtbeachtung entstehen.

- Verwenden Sie keine Ladeschalen von Drittanbietern. Die Akkus können beschädigt werden.
- Achten Sie beim Einlegen der Akkus auf die richtige Polarität.
- Batterien nicht ins Wasser tauchen und nicht ins Feuer werfen.
- Es besteht Explosionsgefahr, wenn die Akkus durch einen falschen Typ ersetzt werden.
- Entsorgen Sie gebrauchte Akkus/Batterien gemäß den behördlichen Anweisungen.

Achtung, Explosionsgefahr beim Ersetzen der Akkus durch einen falschen Typ.

Bestimmungsgemäße Verwendung

Dieses analoge Telefon ist für den Anschluss an ein öffentliches Fernsprechnetzz oder eine zugelassene private Telefonanlage bestimmt. Jegliche andere Verwendung gilt als nicht bestimmungsgemäßer Gebrauch. Eigenmächtige Änderungen oder Umbauten sind nicht erlaubt. Auf keinen Fall dürfen Sie selbst Reparaturen durchführen.

Aufstellungsort

Stellen Sie das Telefon folgendermaßen auf:

- Auf eine trockene, flache und feste Unterlage
- So, dass das Netzkabel nicht zur Stolperfalle wird
- Mindestens einen Meter von anderen elektrischen Geräten entfernt
- Gut geschützt vor Rauch, Staub, Vibration, Chemikalien, Feuchtigkeit, Hitze und direkter Sonneneinstrahlung.

Beachten Sie bitte, dass das Steckernetzteil stets zugänglich sein muss.

Stromversorgung

Wichtig: Benutzen Sie unbedingt nur das mit dem BigTel 1280 gelieferte Netzteil.

Energiesparendes Netzteil

Das zum Lieferumfang gehörige Netzteil erfüllt die Öko-Design-Anforderungen der EU für energiebetriebene Produkte (Direktive 2005/32/EG). Der Energieverbrauch ist deshalb sowohl im Betriebs- als auch im Bereitschaftszustand deutlich geringer als bei den Netzteilen älterer Modelle.

Medizinische Geräte

Verwenden Sie Ihr Telefon nicht:

- In der Nähe von Notfall- oder intensivmedizinischen Geräten
- Während eines Gewitters

Wenn Sie einen Herzschrittmacher tragen, sollten Sie unbedingt Ihren Arzt fragen, bevor Sie dieses Produkt verwenden.

Akkus/Batterien

Werfen Sie Akkus/Batterien auf keinen Fall ins Feuer oder in Wasser.

Kompatibilität mit Hörgeräten

Dieses Telefon ist mit den meisten gängigen Hörgeräten kompatibel. Wir können allerdings nicht garantieren, dass dieses Telefon mit jedem Hörgerät in vollem Umfang nutzbar ist.

Entsorgung

Wollen Sie Ihr Gerät entsorgen, bringen Sie es zur Sammelstelle Ihres kommunalen Entsorgungsträgers (z. B. Wertstoffhof). Nach dem Elektro- und Elektronikgerätegesetz sind Besitzer von Altgeräten gesetzlich verpflichtet, alte Elektro- und Elektronikgeräte einer getrennten Abfallerfassung zuzuführen. Das nebenstehende Symbol bedeutet, dass Sie das Gerät auf keinen Fall in den Hausmüll werfen dürfen!



Gefährdung von Gesundheit und Umwelt durch Akkus und Batterien!

Akkus und Batterien nie öffnen, beschädigen, verschlucken oder in die Umwelt gelangen lassen. Sie können giftige und umweltschädliche Schwermetalle enthalten. Sie sind gesetzlich verpflichtet, Akkus und Batterien beim batterievertreibenden Handel sowie bei zuständigen Sammelstellen, die entsprechende Behälter bereitstellen, sicher zu entsorgen und keinesfalls in den Hausmüll zu geben. Die Entsorgung ist unentgeltlich.

Lithium-Akkus und Akkupacks jedweder Art sollten nur im entladenen Zustand abgegeben werden. Treffen Sie unbedingt Vorsorge gegen Kurzschlüsse, z. B. durch das Isolieren der Pole mit Klebestreifen, da ansonsten das Risiko eines Brandes besteht.

Verpackungsmaterialien entsorgen Sie entsprechend den lokalen Vorschriften.



Technische Daten

Standard	DECT
Stromversorgung (Basisstation)	Eingang: 100-240V 50/60Hz Ausgang: 6 VDC 450 mA
Reichweite	Im Freien: ca. 300 m, Innen: ca. 50 m
Standby	Bis zu 100 Std.
Max. Gesprächsdauer	Bis zu 10 Std.
Maximale Hörerlautstärke	+26dB
Akku	AAA, 1,2 V, 400 mAh NiMH
Wählmodus	Tonwahl (DTMF), Impulswahl
Flashzeit	Kurz (100 ms), Mittel (300 ms), Lang (600 ms),
Optimale Umgebungstemp.	0 °C bis 45 °C
Optimale relative Luftfeuchte	20 % bis 80 %

Wartung

- Reinigen Sie die Oberfläche des Geräts immer mit einem weichen, fusenfreien Tuch.
- Verwenden Sie niemals Reinigungs- oder Lösungsmittel.

Garantie

AMPLICOMMS-Geräte werden nach neuesten Produktionsverfahren hergestellt und geprüft. Die Verwendung sorgfältig ausgewählter Materialien und hochentwickelter Technologien gewährleistet einen störungsfreien Betrieb und eine lange Lebensdauer. Die Garantiebedingungen gelten nicht, wenn die Ursache für eine Störung im Gerät beim Fernsprechnetzbetreiber oder in

einer eventuell zwischengeschalteten Nebenstellenanlage liegt. Die Garantie gilt nicht für die in den Produkten verwendeten wiederaufladbaren Batterien, Akkus oder Akkupacks. Die Garantiezeit beträgt 24 Monate ab dem Datum des Kaufs. Innerhalb der Garantiezeit werden alle Mängel, die auf Material- oder Herstellungsfehler zurückzuführen sind, kostenlos behoben. Der Garantieanspruch erlischt nach Eingriffen des Käufers oder durch Dritte. Schäden, die durch unsachgemäße Behandlung oder Bedienung, falsche Platzierung oder Lagerung, unsachgemäße Anschlüsse oder Installation, höhere Gewalt oder sonstige äußere Einflüsse entstehen, fallen nicht unter die Garantieleistung.

Wir behalten uns das Recht vor, bei Reklamationen defekte Teile zu reparieren oder auszutauschen bzw. ein Ersatzgerät bereitzustellen. Ausgetauschte Teile oder Geräte gehen in unser Eigentum über.

Schadenersatzansprüche sind ausgeschlossen, es sei denn, dem Hersteller kann Vorsatz oder grobe Fahrlässigkeit nachgewiesen werden.

Sollte Ihr Gerät während der Garantiezeit einen Defekt aufweisen, wenden Sie sich bitte unter Vorlage Ihres Kaufbelegs an das Geschäft, in dem Sie Ihr AMPLICOMMS-Gerät erworben haben. Alle Gewährleistungsansprüche nach diesen Bestimmungen sind ausschließlich gegenüber dem Fachhändler geltend zu machen. Zwei Jahre nach dem Kauf der Produkte können keine Garantieansprüche mehr geltend gemacht werden.



Konformitätserklärung

Dieses Gerät erfüllt die Anforderungen der EU-Richtlinie: 1999/5/EG Richtlinie über Funkanlagen und Telekommunikationsendeinrichtungen und die gegenseitige Anerkennung ihrer Konformität.

Die Konformität mit der vorgenannten Richtlinie wird durch das CE-Zeichen auf dem Gerät bestätigt.

Die komplette Konformitätserklärung können Sie kostenlos von unserer Website unter **www.amplicomms.com** herunterladen.

Table des matières

Mise en service	48
Vérifier le contenu de l'emballage	48
Mise au point du système	49
Emplacement du téléphone	49
Raccorder la station de base	49
Mise en service du mobile	51
Organes de commande	52
Mobile	52
Station de base	55
Symboles sur l'écran	56
Navigation dans le menu	57
Ouvrir le menu principal	57
Structure du menu	57
Première mise en service	60
Téléphoner	61
Appeler, prendre un appel et raccrocher	61
Fonction mains-libres	61
Régler le volume	61
Eteindre le microphone	61
Recomposition	62
Journal des appels	62
Composition en chaîne	64
Appel mobile (appel collectif/ « Paging »)	64
Entrer en tiers dans une conversation/conférence	65
Conversation interne	65

Répertoire	65
Créer un élément du répertoire	66
Utiliser les éléments du répertoire	66
Réglages	68
Sonneries	68
Signaux d'avertissement et d'indication	68
Régler heure/date	69
Régler le réveil	69
Régler le combiné	70
Régler la station de base	71
Répondeur	72
Affichages de l'écran du répondeur	72
Utiliser le répondeur sur la base	73
Activer/désactiver le répondeur (combiné)	73
Ecouter les messages	73
Enregistrer un mémo	74
Enregistrez votre propre annonce	75
Ecouter/supprimer les annonces	75
Ecoute	76
Reprendre un appel	76
Effacer les messages	76
Régler le répondeur	77
Interrogation à distance/réglage à distance	78

Annexe	80
En cas de problèmes.	80
Consignes de sécurité.	80
Utilisation conforme aux prescriptions.	82
Emplacement du téléphone.	82
Alimentation en courant.	83
Bloc d'alimentation économique.	83
Appareils médicaux.	83
Batteries/piles.	83
Compatibilité avec les appareils auditifs.	83
Recyclage.	84
Données techniques.	85
Remarques d'entretien.	85
Garantie.	85
Déclaration de conformité.	87

Mise en service

Avis important : Lire impérativement les avis de sécurité pages 80sq. avant la mise en service de votre téléphone.

Vérifier le contenu de l'emballage

La livraison d'un BigTel 1280 comprend :

- 1 station de base
- 1 bloc d'alimentation pour station de base
- 1 téléphone sans fil (mobile)
- 2 accumulateurs AAA 400mAh NiMH
- 1 couvercle compartiment
- 1 câble de raccordement

Avis important : N'utiliser que le bloc, le câble et les batteries fournis avec votre BigTel 1280. Sinon, le bon fonctionnement de votre téléphone n'est pas assuré. Ne pas barrer l'accès au bloc d'alimentation par des meubles ou d'autres objets.

Mise au point du système

Emplacement du téléphone

Placez la station de base près d'une prise murale et de la prise de raccordement du téléphone afin que la longueur du câble soit suffisante. Garder un écart d'env. 1m aux autres appareils électroniques pour prévenir des interférences mutuelles.

La connexion entre station de base et le mobile est assurée par des signaux radio. La puissance du signal dépend du site. La portée maximale est, en vue libre, 300 m ; à l'intérieur, elle est plus courte en raison de murs ou obstacles pareils.

Raccorder la station de base

1. Introduire la fiche à l'extrémité du câble dans la douille prévue au dos de la station de base et raccorder le bloc à la prise murale.
2. Introduire l'extrémité du câble de raccordement avec la petite fiche dans la douille prévue de la station de base et l'autre extrémité dans la prise du téléphone.

Avis : passez le câble du bloc d'alimentation par le collier de fixation de la station de base.

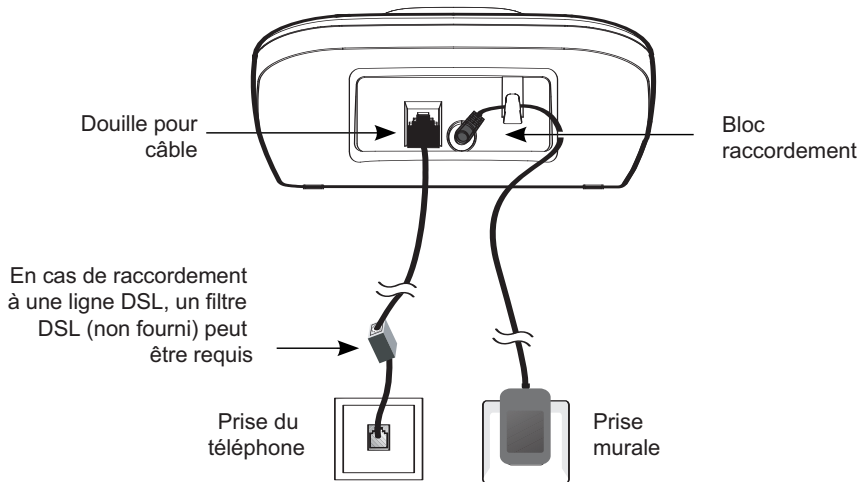

Avis important : N'utiliser que le bloc, le câble et les batteries fournis avec votre BigTel 1280. Sinon, le bon fonctionnement de votre téléphone n'est pas assuré. Ne pas barrer l'accès au bloc d'alimentation par des meubles ou d'autres objets.

Mise en service du mobile

1. Ouvrir le compartiment batterie et insérez les accumulateurs. Attention à la bonne polarité.
2. Remettre le couvercle du compartiment jusqu'à ce qu'il s'enclenche.

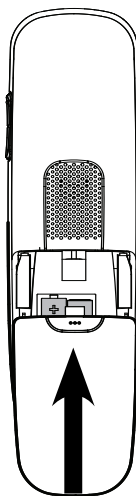
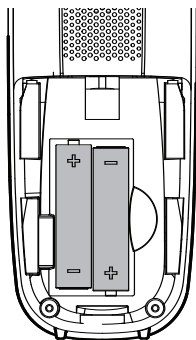

Pour recharger le mobile complètement, il faut le laisser au moins 16 heures dans la station de base (vérifier l'alimentation de la station de base !).

Avis important : n'utilisez absolument que les accumulateurs livrés. Aussi en cas de remplacement ultérieur, seul ce type de batterie doit être utilisé.

Organes de commande

Mobile

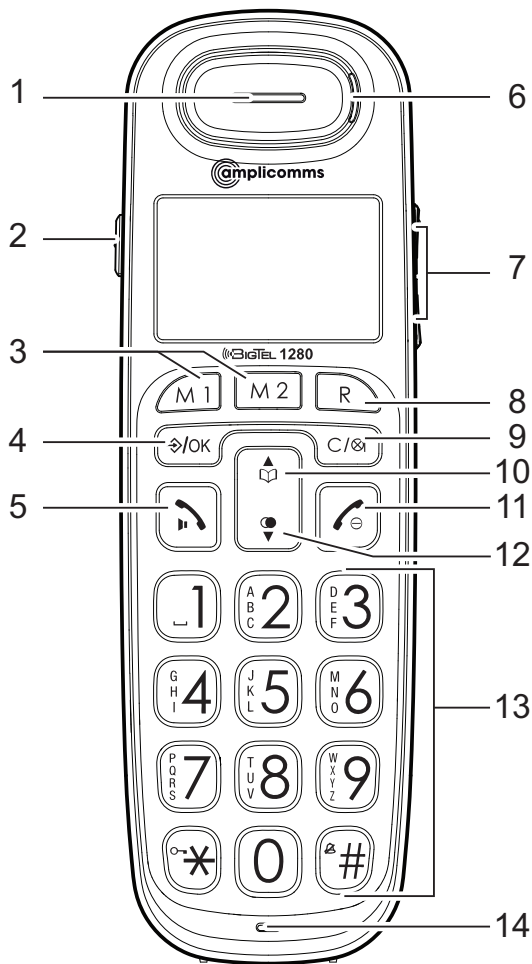

- 1 **Combiné**
- 2 **Touche d'amplification**
 - Pour augmenter le volume du combiné. Une pression brève pendant la conversation active l'amplification. Appuyez encore une fois pour désactiver l'amplification. Quand la fonction de l'amplification est activée „Boost on“ s'affiche sur l'écran et le voyant (6) est allumé.
- 3 **Touche de numérotation directe M1/M2**
 - Au repos : sélection des numéros de téléphone sauvegardés.
- 4 **Menu/Sélection**
 - en mode veille : ouvrir le menu.
 - dans le menu : sélectionner un élément de menu ou sauvegarder.
- 5 **Touche Appeler/Touche haut-parleur**
 - Appeler ou accepter un appel.
 - Pendant une conversation : activer/désactiver le haut-parleur.
- 6 **Affichage d'appel**
 - Clignote lors d'un appel externe.
- 7 **Touches volume**
 - en cours de conversation/consultation du répondeur : régler le volume
- 8 **Touche R**
 - En cours de conversation : fonctionnalité Flash pour utiliser les caractéristiques réseau.
 - Lors de la composition du numéro : insère un 'R'. La fonction Flash est exécutée si vous appuyez sur la touche Appeler.
- 9 **Touche muet/Supprimer**
 - En cours de conversation : éteindre le microphone

- Lors d'un appel : éteindre le signal sonore (l'appel peut toujours être pris tant que le correspondant ne raccroche pas).

10 **Répertoire/vers le haut**

- en mode veille : ouvrir le répertoire.
- dans le menu/des listes : vers le haut.
- pour saisir des noms/chiffres : déplacer le curseur vers la gauche.

11 **Touche accrocher/terminer**

- en cours de conversation : accrocher.
- dans le menu : terminer la sélection / retourner vers le mode veille.
- en mode veille : appui long désactive le combiné.

12 **Recomposition**

- en mode veille : ouvrir recomposition.
- dans le menu/des listes : vers le bas.
- pour saisir des noms/chiffres : déplacer le curseur vers la droite.

13 **Clavier**

- Saisie de chiffres ou lettres.
- **Touche 0** lors de la saisie d'un numéro de téléphone : pression de touche longue pour saisir une pause.
- **Touche étoile** pour saisie de noms : commutation entre majuscules et minuscules.
- **Touche dièse** en état de veille : pression de touche longue pour activer/désactiver la sonnerie.

14 **Microphone**

Station de base

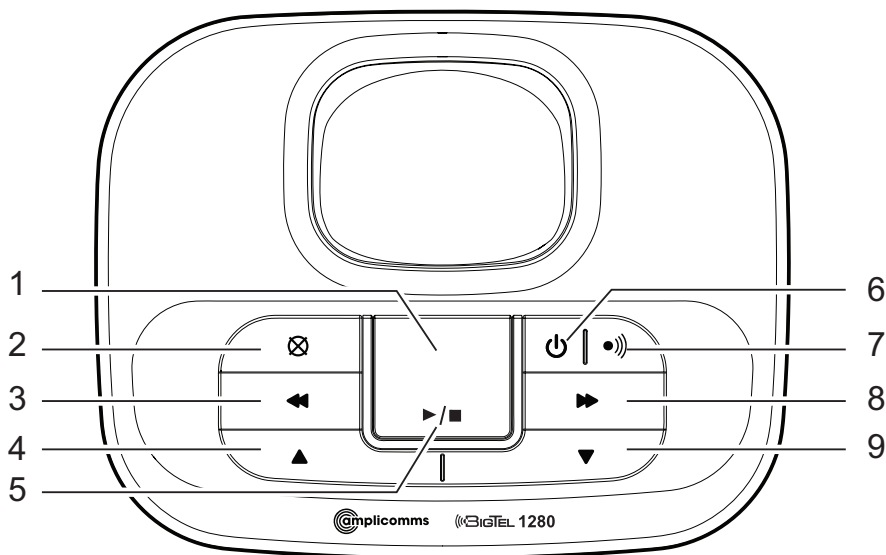

1 **Ecran**

- Affiche le nombre de messages et autres informations.

2 **Touche supprimer**

- Supprimer le message ou l'annonce actuellement enregistré sur le répondeur. Supprimer tous les vieux messages (déjà écoutés) par une pression de touche longue.

3 **Touche retour**

- Répéter le message actuel pendant la consultation du répondeur.
- Appuyez deux fois pour écouter le message précédent.

4/9 **Touches volume**

- en cas d'appel entrant : régler le volume de la sonnerie.
- en cours de consultation du répondeur : régler le volume.

5 **Touche Start/Stop**

- Commencer/Terminer la consultation du répondeur.

6 **Répondeur ON/OFF**

- Appuyez pour allumer ou éteindre le répondeur.

7 **Touche appel**

- en état de veille : appuyez pour appeler tous les mobiles enregistrés.

8 **Touche avant**

- Aller vers le prochain message pendant la consultation du répondeur.

Symboles sur l'écran



Batterie faible, recharger.



Batterie complètement chargée.



Fonction mains-libres activée.



Signal sonore éteint.



Clavier verrouillé.









Réveil activé.

Navigation dans le menu

Ce chapitre décrit comment vous pouvez accéder aux fonctions du téléphone via le menu.

Ouvrir le menu principal

1. Appuyez sur .
2. Sélectionner avec  et  l'élément de menu désiré et appuyez sur .
3. Appuyez sur  pour suspendre l'action, retourner vers l'élément précédent ou sortir du menu.
4. Appuyez sur  pour retourner vers l'état de veille.

Avis : Manque de tout appui sur une touche pendant 30 sec, l'appareil reprend automatiquement le mode veille.

Structure du menu

Liste des appels	Voir les détails		
	Effacer		
	Effacer tout		
	Appeler		
	Enreg numéro		
	Liste d'appels		
Sons	Sonneries	Appels externes	Mélodie ...
		Appels internes	Mélodie...
		Volume	Niveau ...
		Silence	Bips/Off
	Signaux	Bip clavier	
		Confirmer	
		Batterie faible	
		Hors portée	

Réglages	Réglages combiné	Choix base	
		Ecran	Contraste
			Nom combiné
		Langue	
		Décroché auto	
		Mémoire Touches	
		Déclar. combiné	
		Supprimer Combiné	
		Réinit combiné	
	Réglages base	Sonneries	Mélodie
			Volume
		Numérotation	FV/DC
		Touche R	100/300/600 ms
		Code Base	
		Réinit base	
	Date/Heur/Alarme	Date et Heure	Format de l'heure
			Format de date
			Entrer heure
			Entrer date
		Alarme	Alarme on/off
			Entrer heure
			Mélodie

Répondeur

Ecouter messages
Effacer messages
Répondeur on/off
Enreg. un mémo
Annonce

Enregist.

Répondre/Enregistr.
Répondeur simple

Ecouter message

Répondre/Enregistr.
Répondeur simple

Régler le répondeur

Mode du répondeur

Répondre/Enregistr.
Répondeur simple

Langue répondeur

Deutsch/English

Nombre sonneries

2/4/6/8 Sonn.

Durée enr.

30/60/120 s / Illimité







Filtrage d'appel

Code d'access

Activer/Désactiv.

Première mise en service

Dans l'état initial (comme expédié), la langue de menu est l'ALLEMAND.

1. Sur l'écran apparaît **Eingab Zeit/Datum**.
2. Appuyez sur .
3. Sélectionnez **Eingabe Uhrzeit** et appuyez sur .
4. Entrez l'heure actuelle (heures/minutes) et appuyez sur .
5. Sélectionnez **Eingabe Datum** et appuyez sur .
6. Entrez la date (jour/mois/année) et appuyez sur .
7. Appuyez sur .

Réglage de la langue

1. Appuyez sur .
2. Sélectionnez **Einstell.** et appuyez sur .
3. Sélectionnez **Mobilteil einstellen** et appuyez sur .
4. Sélectionnez **Sprache** et appuyez sur .
5. Sélectionnez une langue et appuyez sur .

Téléphoner

Appeler, prendre un appel et raccrocher

Appeler

Composer le numéro un et appuyez sur .

- ou bien -

Appuyez sur . Lorsque vous entendez la tonalité, composez le numéro.

Prendre des appels

Appuyez sur .

Terminer la conversation

Appuyez sur  ou insérer le mobile dans la station de base.

Fonction mains-libres

Appuyez en cours de conversation sur la touche . Pour désactiver cette fonction, appuyez de nouveau sur la touche.

Régler le volume

Appuyez en cours de conversation sur les touches volume latérales.





Eteindre le microphone

Vous pouvez éteindre le microphone de sorte que votre interlocuteur au téléphone ne vous entende pas.

Appuyez en cours de conversation sur . Pour allumer le microphone, appuyez sur  à nouveau.

Recomposition

Votre téléphone sauvegarde les 15 derniers numéros composés dans une liste.

1. Appuyez en mode veille sur .
2. Sélectionnez avec  et  l'élément voulu.
3. Appuyez sur  pour composer le numéro.

Journal des appels

Avis: Cette fonction n'est disponible que lorsque votre opérateur réseau a activé la fonctionnalité CLIP (affichage du numéro du correspondant chez l'interlocuteur). Pour de plus amples informations, contactez l'opérateur réseau.



Vous pouvez déterminer si tous les appels ou seulement les appels qui n'ont pas été acceptés doivent être saisis. Les appels non acceptés sont affichés.

Les nouvelles entrées sont caractérisées par ● dans la liste des appels.

Après demande des détails ou après rappel, les entrées sont marquées d'un ○.







Les appels acceptés sont affichés sans marquage.

Rappel depuis le journal des appels







1. Appuyez en mode veille sur .
2. Sélectionnez **Liste des appels** et appuyez sur .
3. Sélectionnez avec  et  l'élément voulu.
4. Appuyez sur  pour composer le numéro.

Sauvegarder un numéro du journal des appels dans le répertoire







1. Appuyez en mode veille sur .
2. Sélectionnez **Liste des appels** et appuyez sur .

3. Sélectionnez avec  et  l'élément voulu.
4. Appuyez sur , sélectionnez **Enreg. numéro** et appuyez sur .
5. Saisissez le nom et appuyez sur .
6. Le cas échéant, modifiez le numéro et appuyez sur .
7. Sélectionnez un des groupes, auquel affecter la nouvelle entrée et appuyez sur .





Afficher des détails

1. Appuyez en mode veille sur .
2. Sélectionnez **Liste des appels** et appuyez sur .
3. Sélectionnez avec  et  l'élément voulu.
4. Appuyez sur , sélectionnez **Voir les détails** et appuyez sur . Vous recevez des informations sur la date et l'heure de l'appel.

Supprimer des entrées



1. Appuyez en mode veille sur .
2. Sélectionnez **Liste des appels** et appuyez sur .
3. Sélectionnez avec  et  l'élément voulu.
4. Appuyez sur , sélectionnez **Effacer** ou **Effacer tout** et appuyez sur .
5. Confirmez la question de sécurité avec .

Régler le type de liste des appels

1. Appuyez en mode veille sur .
2. Sélectionnez **Liste des appels** et appuyez sur .
3. Appuyez sur , sélectionnez **Liste d'appels** et appuyez sur .
4. Sélectionnez **Tous les appels** ou **Appels manqués** et appuyez sur .

Composition en chaîne

Utilisez cette fonction pour sélectionner, au cours d'une conversation, un numéro présent dans le répertoire, la recomposition ou le journal des appels.

1. Appuyez, en cours de conversation, sur la touche menu .
2. Sélectionnez **Repert.**, **Liste des appels** ou **No appel** et appuyez sur .
3. Sélectionnez l'élément voulu et appuyez sur  pour composer le numéro.

Appel mobile (appel collectif/ « Paging »)

Vous pouvez chercher un mobile disparu ou signaler à l'utilisateur d'un mobile que vous voudriez lui parler en déclenchant un signal sonore depuis la station de base.

Déclencher un appel collectif

Appuyez sur la touche d'appel de la station de base ; tous les mobiles enregistrés sont appelés.



Arrêter l'appel collectif

A la station de base : appuyez encore une fois sur la touche d'appel.

A partir du mobile : appuyez sur une touche quelconque ou mettez le mobile dans la station de base / recharge.



Entrer en tiers dans une conversation/conférence

Vous pouvez entrer dans une conversation externe menée d'un autre appareil avec jusqu'à 2 mobiles.

1. Appuyez sur  pour prendre part à la conversation.
2. Appuyez sur  ou mettez le mobile dans le chargeur pour quitter la conversation.

Conversation interne

Vous pouvez mener des conversations internes entre deux mobiles. Ces conversations sont gratuites.







1. Appuyez sur la touche .
Si les 2 appareils sont disponibles, l'autre sonne tout de suite.
Si plusieurs mobiles sont enregistrés, choisissez l'appareil voulu et appuyez sur .

Répertoire

Le répertoire permet la sauvegarde de 100 éléments maximum utilisables pour tous les appareils. Vous trouvez un élément du répertoire en insérant la première lettre du nom sauvegardé avec les touches. Le cas échéant, sélectionnez l'élément voulu avec les touches multidirectionnelles.

Vous pouvez affecter vos entrées du répertoire à un certain groupe d'appels. Vous pouvez régler différentes mélodies pour ces groupes.

Créer un élément du répertoire

1. Appuyez en mode veille sur la touche .
2. Appuyez sur .
3. Sélectionnez **Nouvelle** et appuyez sur .
4. Saisissez le nom et appuyez sur .
5. Saisissez le numéro et appuyez sur .
6. Sélectionnez un des groupes, auquel affecter la nouvelle entrée et appuyez sur .





Utiliser les éléments du répertoire

Ouvrez le répertoire () et sélectionnez l'élément voulu.





Passer un appel

Appui sur .



Modifier

1. Appuyez sur , sélectionnez **Modifier** et appuyez sur .
2. Le cas échéant, modifiez le nom et appuyez sur .
3. Le cas échéant, modifiez le numéro et appuyez sur .
4. Le cas échéant, modifiez le groupe et appuyez sur .



Contrôler des entrées

1. Appuyez sur , sélectionnez **Voir** et appuyez sur .
2. Contrôlez les détails d'une entrée avec  et .





Effacer

1. Appuyez sur , sélectionnez **Effacer** ou **Effacer tout** et appuyez sur .
2. Confirmez la question de sécurité avec .



Afficher la capacité

1. Appuyez sur , sélectionnez **Capacité** et appuyez sur .
2. Vous voyez le nombre d'entrées, par ex. „1/100“. Cela signifie qu'une entrée est sauvegardée sur 100 entrées possibles.

Editer les groupes d'appels

1. Appuyez sur , sélectionnez **Modifier groupe** et appuyez sur .
2. Sélectionnez un groupe d'appels et appuyez sur .
3. Sélectionnez **Edition noms group** et appuyez sur , pour modifier le nom du groupe d'appels
- ou -
sélectionnez **Régl. mélodie** et appuyez sur , pour modifier la sonnerie pour ce groupe d'appels.







Régler la numérotation abrégée

1. Appuyez sur , sélectionnez **Mém. directe** et appuyez sur .
2. Sélectionnez la touche que vous souhaitez utiliser pour cette entrée et appuyez sur .







Pour appeler avec la numérotation abrégée, appuyez longuement (env. 3 s) la touche correspondante.

Réglages

Sonneries









1. Appuyez en mode veille sur la touche menu .
2. Sélectionnez **Sons** et appuyez sur .
3. Sélectionnez **Sonneries** et appuyez sur .
 - **Appels externes** : réglez la mélodie souhaitée et appuyez sur .
 - **Appels internes** : réglez la mélodie souhaitée et appuyez sur .
 - **Volume** : sélectionnez le volume et appuyez sur .
 - **Silence** : sélectionnez **Off**, si la sonnerie doit être désactivée complètement ou sélectionnez **Bips** si seul un bip court doit retentir au lieu de la sonnerie, et appuyez sur .

Signaux d'avertissement et d'indication











1. Appuyez en mode veille sur la touche menu .
2. Sélectionnez **Sons** et appuyez sur .
3. Sélectionnez **Signaux** et appuyez sur .
 - **Bip clavier** : activez ou désactivez le son des touches et appuyez sur .
 - **Confirmer** : activez ou désactivez le son de confirmation d'une programmation réussie et appuyez sur .
 - **Batterie faible** : activez ou désactivez le son d'indication d'un accumulateur pratiquement vide et appuyez sur .
 - **Hors portée** : activez ou désactivez le son d'indication d'un éloignement critique de la station de base et appuyez sur .

Régler heure/date

Pour les entrées de la liste des appels et pour les messages du répondeur, il est important de bien régler l'heure et la date.

1. Appuyez en mode veille sur la touche menu .
2. Sélectionnez **Réglages** et appuyez sur .
3. Sélectionnez **Date/Heur Alarme** et appuyez sur .
4. Sélectionnez **Date et Heure** et appuyez sur 
 - **Format de l'heure** : sélectionnez le format de l'heure et appuyez sur .
 - **Format de date** : sélectionnez le format de la date et appuyez sur .
 - **Entrer heure** : saisissez l'heure et appuyez sur .
 - **Entrer date** : saisissez la date et appuyez sur .

Régler le réveil

1. Appuyez en mode veille sur la touche menu .
2. Sélectionnez **Réglages** et appuyez sur .
3. Sélectionnez **Date/Heur Alarme** et appuyez sur .
4. Sélectionnez **Alarme** et appuyez sur .
5. Sélectionnez **Alarme on/off** et appuyez sur .
6. Sélectionnez **On** ou **Off** et appuyez sur .
7. Sélectionnez **Entrer heure** et appuyez sur .
8. Saisissez l'heure et appuyez sur .
9. Sélectionnez **Quotidien** ou **Une fois** et appuyez sur .
10. Sélectionnez **Mélodie** et appuyez sur .
11. Sélectionnez une mélodie et appuyez sur .

Régler le combiné

1. Appuyez en mode veille sur la touche menu .
2. Sélectionnez **Réglages** et appuyez sur .
3. Sélectionnez **Réglages combiné** et appuyez sur .
 - **Choix base** : si votre combiné est enregistré sur plusieurs stations de base, vous pouvez sélectionner la base active avec .
 - **Ecran** : sélectionnez **Contraste** et réglez le contraste souhaité
 - ou -sélectionnez **Nom combiné** et modifiez le nom du combiné le cas échéant.
 - **Langue** : sélectionnez le réglage de la langue affichée.
 - **Déchroché auto** : si cette fonction est activée, un appel entrant est accepté directement quand vous prenez le combiné de la station de base, vous n'avez aucune touche à presser.
 - **Mémoire Touches** : sélectionnez une des touches de numérotation directe de la liste (M1/M2), appuyez sur et saisissez le numéro de téléphone à enregistrer sur cette touche.
 - **Déclar. combiné** : sélectionnez une nouvelle station de base, saisissez le PIN de la nouvelle station de base et exécutez les étapes nécessaires sur la station de base.

Exemple : pour enregistrer un nouveau combiné sur le BigTel 1280 appuyez sur la touche d'appel de la station de base pendant env. 5 s. (bip). Le PIN du BigTel 1280 lors de la livraison est „0000“
 - **Supprimer Combiné** : saisissez le PIN de la station de base et sélectionnez le combiné que vous souhaitez supprimer. Confirmez la question de sécurité avec .

- **Réinit. combiné** : vous pouvez réinitialiser le combiné à son état à la livraison. Saisissez le PIN (état à la livraison : „0000“) et confirmez la question de sécurité avec .

Régler la station de base

1. Appuyez en mode veille sur la touche menu .
 2. Sélectionnez **Réglages** et appuyez sur .
 3. Sélectionnez **Réglages base** et appuyez sur .
- **Sonneries** : sélectionnez **Mélodie** et saisissez la mélodie souhaitée
 - ou -
 - sélectionnez **Volume** et réglez le volume.
 - **Numérotation** : Sélectionnez **FV** ou **DC**. La composition habituelle sur les raccordements analogues est celle des fréquences vocales. Il faut commuter la composition sur impulsions pour utiliser des installation à postes supplémentaires. Vous trouverez des informations à ce propos dans le manuel de votre installation à postes supplémentaires.
 - **Touche R** : Sélectionnez **100 ms**, **300 ms** ou **600 ms**. Un signal flash d'une certaine longueur est nécessaire pour utiliser les caractéristiques du réseau. Vous obtiendrez des informations sur les caractéristiques du réseau disponibles et la durée du flash auprès de votre opérateur de réseau.
 - **Code Base** : le PIN du système fourni à la livraison est „0000“
 - **Réinit base** : vous pouvez réinitialiser la station de base comme à l'état fourni à la livraison. Saisissez le PIN (état à la livraison : „0000“) et confirmez la question de sécurité avec .

Répondeur

Votre BigTel 1280 possède un répondeur numérique incorporé. Sa capacité totale est de 15 minutes. Vous pouvez utiliser le répondeur sur la base ou sur tout combiné enregistré. En outre, vous pouvez interroger le répondeur à distance avec la protection d'un PIN avec un téléphone à fréquences vocales.

Deux modes de fonctionnement sont disponibles :

- Annonce avec enregistrement de message
- Annonce seulement.

Une annonce standard enregistrée (allemand et anglais) est déjà fournie pour tout mode de fonctionnement à la livraison.

Le répondeur est ainsi opérationnel immédiatement.

L'appareil passe automatiquement au mode « Annonce seulement » en cas d' « Annonce avec enregistrement de message » et atteinte de la capacité d'enregistrement maximale.

Affichages de l'écran du répondeur

Ecran sombre - Répondeur éteint

- - (clignote) - Date/heure non réglée

FF (clignote) - Mémoire pleine / présence de nouveaux messages

FF (brille en permanence) - Mémoire pleine

0 (brille en permanence) - Aucun message

1...99 (clignotant) - Nouveaux messages

1...99 (brille en permanence) - Vieux messages

A (clignote en alternance avec le numéro du message) -
Un message est enregistré.





- A1** - Affichage pendant un appel, le mode „Avec enregistrement“ est activé.
- A2** - Affichage pendant un appel, le mode „Sans enregistrement“ est activé.
- LA** - Affichage pendant un accès au répondeur.

Remarque : certaines annonces et tous les messages existants sont supprimés lors de la réinitialisation de la station de base.

Utiliser le répondeur sur la base

Vous trouverez les fonctions des touches pour utiliser le répondeur sur la station de base décrites à la page 55.



Activer/désactiver le répondeur (combiné)

1. Appuyez en mode veille sur la touche menu .
2. Sélectionnez **Répondeur** et appuyez sur .
3. Sélectionnez **Répondeur on/off** et appuyez sur .
4. Sélectionnez **On** ou **Off** et appuyez sur .





Ecouter les messages

Les nouveaux messages sont indiqués sur l'écran.

Le numéro de téléphone de l'appelant, le cas échéant, est saisi dans la liste des appels. La date et l'heure de chaque message figure sur l'écran.





1. Appuyez en mode veille sur la touche menu .
2. Sélectionnez **Répondeur** et appuyez sur .
3. Sélectionnez **Ecouter messages** et appuyez sur .

Les nouveaux messages sont lus dans l'ordre. Durant la lecture d'un message, vous pouvez :

- régler le volume avec les touches latérales ou avec  et ,
- passer, avec la **touche 6**, au message suivant,
- retourner, avec la **touche 4**, au début du message actuel.
Appuyez deux fois sur la **touche 4** pour retourner au message précédent.
- avec  effacer le message actuel.
- avec  commuter entre lecture via le récepteur ou le haut-parleur.







Enregistrer un mémo

Un mémo est un message enregistré par soi-même pouvant être laissé à des tiers qui utilisent également ce même répondeur. Les mémos sont signalés comme de nouveaux messages et traités comme des messages « normaux » et peuvent donc être lus et effacés de la même manière.







1. Appuyez en mode veille sur la touche menu .
2. Sélectionnez **Répondeur** et appuyez sur .
3. Sélectionnez **Enreg. un mémo** et appuyez sur .
4. Enregistrez votre mémo après le bip et appuyez finalement sur .
5. Votre mémo est répété une nouvelle fois à des fins de contrôle. Vous pouvez supprimer le mémo pendant la lecture avec .

Enregistrez votre propre annonce

Votre propre annonce peut durer jusqu'à 90 sec. Les annonces de moins de 2 sec ne sont pas sauvegardées.

1. Appuyez en mode veille sur la touche menu .
2. Sélectionnez **Répondeur** et appuyez sur .
3. Sélectionnez **Annonce** et appuyez sur .
4. Sélectionnez **Enregist.** et appuyez sur .
5. Sélectionnez **Répondre/Enregistr.** ou **Répondeur simple** et appuyez sur .
6. Commencez votre annonce après le signal sonore et appuyez sur  pour terminer.
7. Votre annonce est lu une nouvelle fois à des fins de contrôle et devient la nouvelle annonce avec effet immédiat. Vous pouvez supprimer l'annonce pendant la lecture avec .



Ecouter/supprimer les annonces

1. Appuyez en mode veille sur la touche menu .
2. Sélectionnez **Répondeur** et appuyez sur .
3. Sélectionnez **Annonce** et appuyez sur .
4. Sélectionnez **Ecouter message** et appuyez sur .
5. Sélectionnez **Répondre/Enregistr.** ou **Répondeur simple** et appuyez sur .
6. Vous écoutez l'annonce actuelle.
7. Avec , vous pouvez interrompre la lecture. Appuyez sur  pour supprimer votre annonce personnelle. L'annonce standard est réactivée.

Remarque : les annonces standard ne peuvent pas être supprimées.

Ecoute

L'écoute s'effectue par le biais du haut-parleur du combiné.

1. **Ecoute?** s'affiche sur l'écran.
2. Appuyez sur .
3. Cela ne permet pas de prendre la communication.
3. Pour arrêter l'écoute, appuyez sur .

Remarque : vous pouvez écouter les messages entrants sur la station de base si vous avez activé cette fonction dans le menu „**Régler le répondeur**“.





Reprendre un appel

Le répondeur ayant déjà pris un appel, vous pouvez, en raison du message du correspondant, reprendre l'appel.



Appuyez sur .

Effacer les messages

Seuls les messages anciens (déjà lus) peuvent être effacés.

1. Appuyez en mode veille sur la touche menu .
2. Sélectionnez **Répondeur** et appuyez sur .
3. Sélectionnez **Effacer messages** et appuyez sur .
4. Confirmez la question de sécurité avec .





Régler le répondeur

1. Appuyez en mode veille sur la touche menu /OK.
2. Sélectionnez **Répondeur** et appuyez sur /OK.
3. Sélectionnez **Régler le répondeur** et appuyez sur /OK.
 - **Mode du répondeur** : sélectionnez si vous voulez utiliser le répondeur en mode d'enregistrement ou annonce uniquement.
 - **Langue répondeur** : sélectionnez une langue pour les annonces standard.
 - **Nombre sonneries** : sélectionnez 2, 4, 6, 8 signaux d'appel.
 - **Durée enreg.** : déterminez la longueur maximale d'enregistrement par message. Sélectionnez 30 s, 60 s, 120 s ou „Illimité“
 - **Filtrage d'appel** : sélectionnez si l'écoute doit être activée ou non sur la station de base lors d'un appel entrant.

Interrogation à distance/réglage à distance

L'interrogation à distance n'est possible que si cette fonction est activée. Veillez à ce que le téléphone externe utilisé soit en mesure d'envoyer des impulsions (DTMF/MFV) pendant la liaison.

Activer/désactiver l'interrogation à distance

1. Appuyez en mode veille sur la touche menu .
2. Sélectionnez **Répondeur** et appuyez sur .
3. Sélectionnez **Code d'accès** et appuyez sur .
4. Choisissez si l'interrogation à distance doit être activée ou non et appuyez sur .

Si vous activez l'interrogation à distance, vous êtes prié de saisir un PIN (l'ancien PIN fourni à la livraison est „0 0 0 0“). Lors de chaque activation de l'interrogation à distance, vous devez saisir un PIN à 4 chiffres qui ne peut pas être „0 0 0 0“). Pour accéder au répondeur, il faut donc saisir le PIN actuel lors de chaque interrogation à distance.

Utiliser l'interrogation à distance

Pour pouvoir accéder au répondeur depuis un téléphone supportant les MFV, vous devez saisir le PIN de l'interrogation à distance.

1. Sélectionnez le numéro de téléphone de votre raccordement.
2. Si le répondeur est **désactivé**, celui-ci répond avec le message « Annonce uniquement » après env. 16 signaux d'appel. Appuyez sur la touche étoile pendant l'annonce et saisissez le PIN à quatre chiffres d'interrogation à distance de votre téléphone. Après la saisie réussie du PIN, vous disposez des options suivantes.

- ou -

Si le répondeur est **activé**, celui-ci répond avec l'annonce après le nombre de signaux d'appel réglé. Avec la touche étoile, commencez l'interrogation à distance pendant l'annonce. Saisissez maintenant le PIN à quatre chiffres de l'interrogation à distance de votre téléphone. Après la saisie réussie du PIN, vous disposez des options suivantes.

- **Touche 5** - démarrer la lecture
- **Touche 7** - allumer le répondeur
- **Touche 9** - éteindre le répondeur

Pendant la lecture d'un message :

- **Touche 2** - supprimer le message actuel
- **Touche 4** - répéter le message actuel. Appuyer deux fois sur la **Touche 4** pour passer au message précédent.
- **Touche 5** - arrêter la lecture
- **Touche 6** - lire le message suivant.
- **Touche 8** - arrêter la lecture

Remarque : La liaison est interrompue après trois erreurs lors de la saisie du PIN.

Annexe

En cas de problèmes

En cas de problèmes techniques, veuillez s'il vous plaît contacter notre service d'assistance téléphonique. Le numéro de téléphone peut être trouvé sur notre site **www.amplicomms.com**

Pour les demandes de garantie, veuillez s'il vous plaît contacter votre revendeur. La durée de la garantie est de 2 ans à compter de la date d'achat.

Certains problèmes se règlent lorsque l'on éteint le téléphone. Débranchez le bloc d'alimentation de la station de base pour environ 20 minutes et enlevez les accus du mobile. Lorsque vous aurez raccordé la station de base et inséré les accus, le problème aura éventuellement déjà disparu.

Consignes de sécurité

Prendre des précautions de sécurité fondamentales lors de l'utilisation du téléphone pour réduire les risques d'incendie, de choc électrique et de blessures, y compris les points suivants :

- Lisez et comprenez toutes les instructions.
- Respectez tous les avertissements et toutes les instructions figurant sur le produit.
- Débranchez le cordon d'alimentation de la prise avant de nettoyer l'appareil. N'utilisez aucun nettoyant liquide ou nettoyant aérosol. Utilisez un chiffon humide pour le nettoyage.
- N'utilisez pas cet appareil à proximité d'eau (par ex. à proximité de la baignoire, du lavabo, de la piscine).

- Ne surchargez pas de prises et de câbles de prolongation sous peine d'entraîner des incendies ou des électrocutions
- Retirez le cordon d'alimentation de la prise et adressez-vous à votre fournisseur dans les cas suivants :
 - le cordon d'alimentation ou le bloc d'alimentation est endommagé ou effiloché.
 - l'appareil ne fonctionne pas comme décrit dans le mode d'emploi.
 - l'appareil est tombé et le boîtier a été endommagé.
 - la performance de l'appareil a changé de manière évidente.
- Evitez d'utiliser un téléphone (excepté sans fil) pendant un orage. Il peut exister un risque de choc électrique par la foudre.
- N'utilisez pas le téléphone pour signaler une fuite de gaz à proximité de la fuite.
- Pour les appareils enfichables, la prise (bloc d'alimentation) doit être installée à proximité de l'appareil et facilement accessible.

Accumulateurs

- Utilisez uniquement les accumulateurs NiMH (nickel-métal-hydrure) livrés avec l'appareil ! Les temps de fonctionnement des combinés ne sont possibles qu'avec les capacités d'accumulateurs indiquées.
- L'utilisation d'autres types de piles ou de piles non rechargeables/cellules primaires peut être dangereuse. Elle peut entraîner des dysfonctionnements et/ou des dommages résultant d'accidents. Le fabricant décline toute responsabilité pour les dommages résultant de ce non-respect. N'utilisez pas de chargeurs de bureau de fournisseurs tiers. Les

- accumulateurs peuvent s'endommager.
- Veillez à la bonne polarité lors de l'insertion des accumulateurs.
 - Ne pas plonger les piles dans l'eau et ne pas les jeter au feu.
 - Il existe un risque d'explosion si les accumulateurs sont remplacés par un mauvais type de piles.
 - Éliminez les accumulateurs/piles conformément aux instructions des autorités.

Attention, risque d'explosion en cas de remplacement des accumulateurs par un mauvais type de piles.

Utilisation conforme aux prescriptions

Ce téléphone est conçu pour être utilisé à l'intérieur d'un réseau téléphonique. Toute autre utilisation n'est pas conforme à l'usage. Les modifications effectuées par l'utilisateur ne sont pas autorisées. En aucun cas vous ne devez ouvrir l'appareil ou tenter de le réparer vous-même.

Emplacement du téléphone

Placez le téléphone comme suit :

- sur un support sec, plat et solide
- de sorte que le câble ne constitue pas un piège (trébuchement)
- à au moins un mètre d'autres appareils électriques
- bien protégé contre la fumée, la poussière, les vibrations, les agents chimiques, l'humidité, la chaleur et l'ensoleillement direct.

Ne pas oublier que le bloc d'alimentation doit être accessible à tout moment.

Alimentation en courant

Avis important : Utiliser impérativement le bloc d'alimentation fourni avec le BigTel 1280.

Bloc d'alimentation économique

Les composants fournis remplissent les critères d'écoconception de l'UE pour des produits consommateurs d'énergie (directive 2005/32/CE). La consommation d'énergie est donc, en service et en standby, nettement inférieure à celle des modèles précédents.

Appareils médicaux

Ne pas utiliser le téléphone :

- près d'appareils pour la médecine d'urgence et la réanimation
- durant un orage

Si vous portez un stimulateur cardiaque, consultez impérativement votre médecin avant d'utiliser ce produit.

Batteries/piles

Ne jetez les batteries/piles en aucun cas dans le feu ou l'eau.

Compatibilité avec les appareils auditifs

Ce téléphone est compatible avec la plupart des appareils auditifs usuels. Nous ne pouvons toutefois pas garantir que ce téléphone puisse être utilisé avec n'importe quel appareil auditif.

Recyclage

Si vous ne voulez plus vous servir de votre appareil, veuillez l'apporter au centre de collecte de l'organisme d'élimination des déchets de votre commune (par ex. centre de recyclage). D'après la loi relative aux appareils électriques et électroniques, les propriétaires d'appareils usagés sont tenus d'apporter tous les appareils électriques et électroniques dans un collecteur séparé. L'icône ci-contre signifie que vous ne devez en aucun cas jeter votre appareil dans les ordures ménagères !



Mise en danger de l'homme et l'environnement causée par les piles et les batteries !

Ne jamais ouvrir, endommager, avaler les batteries et les piles ou ne jamais faire pénétrer leur contenu dans l'environnement. Elles peuvent contenir des métaux lourds toxiques et nuisibles pour celui-ci. Selon la loi, vous êtes tenus d'éliminer les accumulateurs et les piles en toute sécurité dans le commerce distributeur de piles et auprès de centres de collecte compétents, qui mettent des bacs correspondants à votre disposition et de ne les jeter en aucun cas dans les ordures ménagères. Le recyclage des piles et batteries est gratuit.

Il est recommandé de ne rendre que les accumulateurs et batteries d'accumulateurs de toute sorte vidés de leur contenu. Prenez absolument des précautions contre les court-circuits, par ex. en isolant les pôles avec des bandes adhésives sous peine d'un risque d'incendie. Éliminez les matériaux d'emballage conformément au règlement local.



Données techniques

Standard	DECT
Alimentation (station de base)	Entrée : 100-240V 50/60Hz Sortie : 6 VDC 450 mA
Portée	A l'extérieur : env. 300m A l'intérieur : env. 50 m
Standby	Jusqu'à 100h
Durée conservation maxi	Jusqu'à 10h
Volume récepteur maxi	+26dB
Accumulateurs	AAA, 1,2 V, 400 mAh NiMH
Mode de composition	DTMF, par impulsion
Flash	Court (100 ms), moyen (300 ms), long (600 ms),
Température ambiante optimale	0°C à 45°C
Hygrométrie relative optimale	20% à 80%

Remarques d'entretien

- Nettoyez les surfaces du boîtier à l'aide d'un chiffon doux et non pelucheux.
- N'utilisez aucun produit nettoyant ou solution de nettoyage.

Garantie

Les appareils AMPLICOMMS sont fabriqués et testés selon les procédés de production les plus modernes. Les matériaux choisis et la haute technologie assurent un fonctionnement parfait et une longue durée de vie. La garantie n'est pas valable si l'exploitant du réseau téléphonique ou éventuellement une installation à postes supplémentaires intercalée est responsable du

dysfonctionnement de l'appareil. La garantie ne s'applique pas à la pile rechargeable standard ou aux packs de piles rechargeables utilisés dans le produit. La durée de garantie est de 24 mois à partir de la date d'achat.

Pendant la période de garantie, tous les défauts dus à des erreurs de matériel et de fabrication sont réparés gratuitement. La garantie expire en cas d'interventions de l'acheteur ou d'un tiers. Les dommages engendrés par une manipulation ou une utilisation inadéquate, par un mauvais emplacement ou rangement, par un raccordement ou une installation inadéquate ainsi qu'en cas de force majeure ou d'autres influences extérieures ne sont pas inclus dans la prestation de garantie. En cas de réclamations, nous nous réservons le droit de réparer ou de remplacer les pièces défectueuses ou d'échanger l'appareil. Les pièces ou appareils échangés deviennent notre propriété. Tout droit de prétention à des dédommagements est exclu, sauf si ce dommage est basé sur une préméditation ou une négligence grave du fabricant.

Si votre appareil comporte cependant un défaut pendant la période de garantie, veuillez vous adresser exclusivement au magasin dans lequel vous avez acheté votre appareil AMPLICOMMS en présentant votre bon d'achat. Tous les droits de garantie basés sur ces dispositions ne peuvent être revendiqués qu'auprès de votre revendeur. A l'échéance des deux ans après l'achat et le transfert de nos produits, les législations en matière de garantie ne sont plus applicables.



Déclaration de conformité

Cet appareil remplit les exigences de la directive européenne : 1999/5/CE Directive sur les installations de radio et de télécommunication et la reconnaissance réciproque de leur conformité.

La conformité avec la directive mentionnée ci-dessus est confirmée sur l'appareil par le symbole CE. Pour obtenir la déclaration intégrale de conformité, veuillez la télécharger gratuitement sur notre site Internet **www.amplicomms.com**

Indice

Messa in funzione	92
Controllo del contenuto della confezione	92
Configurazione del sistema telefonico	93
Luogo di installazione	93
Collegamento della stazione base	93
Messa in funzione dell'unità mobile	95
Comandi	96
Unità mobile	96
Stazione base	99
Simboli sul display	100
Navigazione all'interno del menu	101
Apertura del menu principale	101
Struttura del menu	101
Prima messa in funzione	104
Esecuzione di chiamate	105
Accettazione e conclusione di chiamate e	105
conversazioni	105
Vivavoce	105
Impostazione del volume	105
Disattivazione microfono	105
Ripetizione della selezione	106
Registro chiamate	106
Chiamata all'unità mobile (chiamata	108
generale/ paging)	108
Inserirsi in una conversazione in corso/conferenza	109
Chiamata interna	109

Rubrica	109
Creazione di un contatto nella rubrica	110
Utilizzo dei contatti in rubrica	110
Impostazioni	112
Suonerie	112
Segnali di avvertimento e acustici	112
Impostazione ora/data	113
Impostare la sveglia	113
Impostare l'unità mobile	114
Impostare la stazione di base	115
Segreteria telefonica	116
Indicazioni a display della segreteria telefonica	116
Usare la segreteria telefonica sulla base	117
Accendere/spegnere la segreteria telefonica (unità mobile)	117
Ascolto dei messaggi	117
Registrazione di memo	118
Registrazione di un proprio annuncio	119
Ascoltare/cancellare testi annuncio	119
Inserimento in ascolto	120
Accettazione di una chiamata	120
Eliminazione messaggi	120
Impostare la segreteria telefonica	121
Interrogazione remota/impostazione remota	122

Allegato	124
In caso di problemi	124
Indicazioni di sicurezza	124
Utilizzo secondo le disposizioni	126
Luogo di montaggio	126
Alimentazione elettrica	126
Alimentatore a risparmio energetico	127
Apparecchi medicali	127
Accumulatori/batterie	127
Compatibilità con apparecchi acustici	127
Smaltimento	128
Dati tecnici	129
Indicazioni di manutenzione	129
Garanzia	129
Dichiarazione di conformità	130

Messa in funzione

Importante: prima della messa in funzione del telefono leggere assolutamente le informazioni di sicurezza a partire dalla pagina 124.

Controllo del contenuto della confezione

La confezione del BigTel 1280 contiene:

- 1 stazione base
- 1 alimentatore per la stazione base
- 1 unità senza fili (unità mobile)
- 2 batterie ricaricabili AAA 400mAh NiMH
- 1 coperchio per scomparto batterie
- 1 cavo di allacciamento telefonico

Importante: Utilizzare solo l'alimentatore, il cavo di allacciamento telefonico e le batterie forniti con il BigTel 1280. In caso contrario, non si garantisce il perfetto funzionamento del telefono.

Configurazione del sistema telefonico

Luogo di installazione

Installare la stazione base nelle vicinanze di una presa elettrica e della presa telefonica, affinché la lunghezza del cavo di allacciamento sia sufficiente. Mantenere una distanza di circa 1 m da altre apparecchiature elettroniche per evitare un influsso reciproco. Il collegamento fra la stazione base e l'unità mobile avviene tramite segnali radio. La potenza del segnale dipende dall'ubicazione. La portata massima, in caso di collegamento in linea ottica libero, è pari a 300 m, ma all'interno di edifici diminuisce per via delle pareti e di ostacoli simili.

Collegamento della stazione base

1. Inserire la spina che si trova all'estremità del cavo nella presa all'uopo contrassegnata sul retro della stazione base e l'alimentatore nella presa elettrica.
2. Inserire l'estremità del cavo di allacciamento telefonico con la piccola spina nella presa all'uopo contrassegnata della stazione base e l'altra estremità nella presa telefonica.

Avvertenza: inserire il cavo dell'alimentatore nello scarico della trazione della stazione di base.

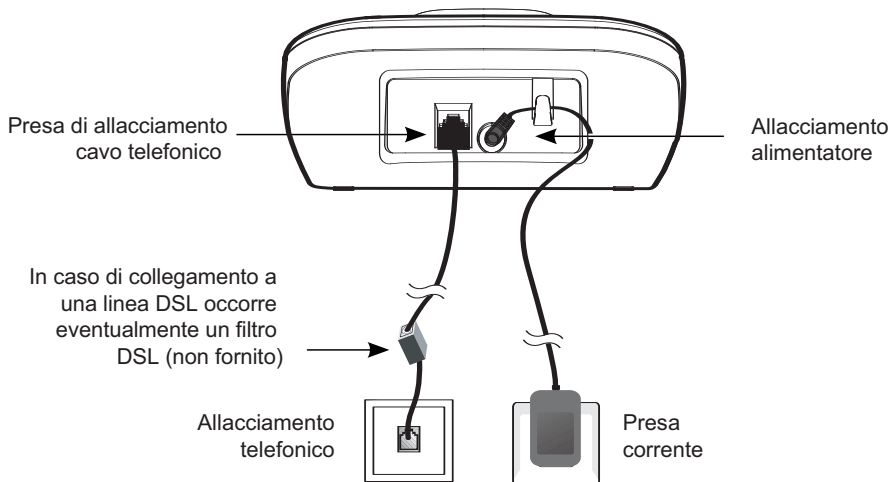

Importante: Utilizzare solo l'alimentatore, il cavo di allacciamento telefonico e le batterie forniti con il BigTel 1280. In caso contrario, non si garantisce il perfetto funzionamento del telefono. Non bloccare l'accesso all'alimentatore con mobili o altri oggetti.

Messa in funzione dell'unità mobile

1. Aprire lo scomparto batterie e inserire le batterie. Fare attenzione alla corretta polarità
2. Spingere nuovamente il coperchio dello scomparto batterie, finché non scatta percettibilmente in posizione.

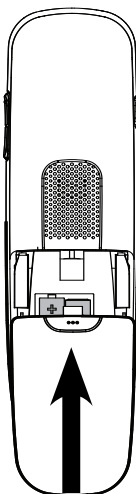
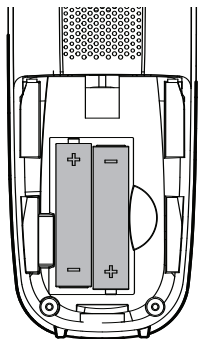

Affinché l'unità mobile si carichi completamente, deve essere lasciata per almeno 16 ore sulla stazione di carica (controllare l'alimentazione della stazione di carica).

Importante: Utilizzare tassativamente solo per batterie ricaricabili in dotazione. Anche in caso di una futura sostituzione, è possibile utilizzare solo questo tipo di batterie.

Comandi

Unità mobile

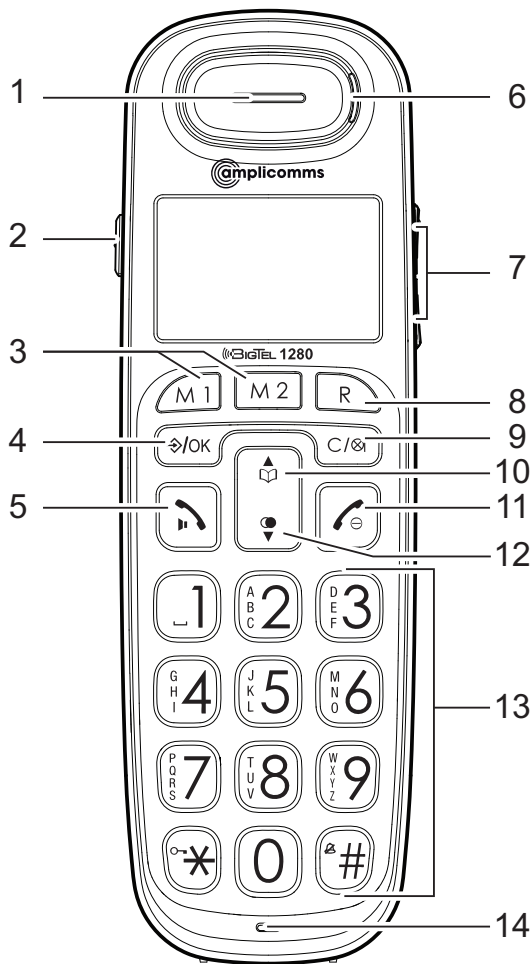

1 **Ricevitore**

2 **Pulsante amplificatore**

- Per aumentare il volume del ricevitore. Durante una conversazione, una breve pressione accende l'amplificazione, un'ulteriore pressione la spegne nuovamente.

Con funzione amplificatore attiva, sul display compare "Ampl. att." e si accende l'indicatore di chiamata (6).

3 **Tasti selezione diretta M1/M2**

- In modalità sleep Selezionare il numero di telefono memorizzato.

4 **Menu / selezione**

- In standby: apertura menu.
- Nel menu: selezione o memorizzazione di una voce di menu.

5 **Tasto chiamata/tasto altoparlante**

- Telefonare o ricevere telefonate.
- Durante una conversazione: Accendere/spengere l'altoparlante.

6 **Visualizzazione chiamate**

- Lampeggia in caso di chiamata in arrivo.

7 **Tasti volume**

- Durante una conversazione/ascolto della segreteria telefonica: impostazione del volume.

8 **Tasto D**

- Durante una conversazione: funzione flash per la fruizione di caratteristiche di rete.
- Durante la composizione: inserisce una 'R'. La funzione flash viene eseguita, quando si preme il tasto chiamata.

9 **Tasto mute/cancella**

- Durante una conversazione: disattivazione microfono
- In caso di chiamata: disattivazione della suoneria (la conversazione può essere accettata a meno che il chiamante non abbia appeso).

10 **Rubrica/freccia in su**

- In standby: apertura rubrica telefonica.
- Nel menu/in liste: scorrimento verso l'alto.
- In caso di inserimento di nomi/cifre: spostamento del cursore a sinistra.

11 **Tasto di riaggancio/interruzione**

- Durante una conversazione: riaggancio.
- Nel menu: interruzione della selezione/tornare alla modalità di standby.
- In standby: una pressione lunga del tasto spegne l'unità mobile.

12 **Ripetizione di selezione**

- In standby: apertura della ripetizione di selezione
- Nel menu/in liste: scorrimento verso il basso.
- In caso di inserimento di nomi/cifre: spostamento del cursore verso destra.

13 **Tastiera di selezione**

- Inserimento di numeri o lettere.
- **Tasto 0** con inserimento del numero di telefono: pressione lunga del tasto per inserire una pausa di selezione.
- Accettazione chiamate in arrivo tramite un tasto qualsiasi.
- **Tasto asterisco** durante l'inserimento di nomi: commutazione fra lettere maiuscole e minuscole.
- **Tasto cancelletto** in standby: pressione lunga del tasto per accendere/spegnere la suoneria.

14 **Microfono**

Stazione base

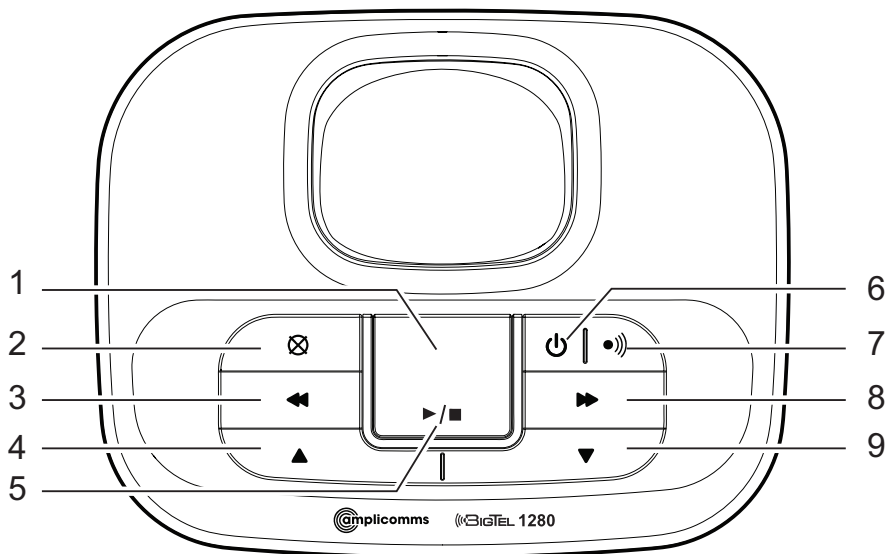

1 Display

- Mostra il numero di messaggi e altre informazioni.

2 Tasto cancella

- Cancellare la comunicazione di segreteria o annuncio attualmente riprodotta. Con una pressione lunga del tasto si eliminano tutti i vecchi messaggi (già ascoltati).

3 Tasto indietro

- Ripetizione del messaggio attuale durante l'ascolto della segreteria telefonica.
- Premere due volte per riprodurre il messaggio precedente.

4/9 **Tasti volume**

- Con una chiamata in arrivo: impostare il volume della suoneria.
- Durante ascolto della segreteria telefonica: impostazione del volume.

5 **Tasto start/stop**

- Avvio/arresto dell'ascolto della segreteria telefonica.

6 **Segreteria on/off**

- Premere per attivare o disattivare la segreteria telefonica.

7 **Tasto di chiamata**

- In standby: premere per chiamare tutte le unità mobili collegate.

8 **Tasto avanti**

- Passaggio al messaggio successivo durante l'ascolto della segreteria telefonica.

Simboli sul display



Batteria scarica, ricaricare.



Batteria carica.



Vivavoce attivo.



Suoneria disattivata.



Tastiera bloccata.









Sveglia attivata.

Navigazione all'interno del menu

In questo capitolo viene descritto come richiamare tramite il menu le funzioni del telefono.

Apertura del menu principale

1. Premere .
2. Selezionare con  e  la voce di menu desiderata e premere .
3. Premere  per interrompere l'azione, per tornare alla voce di menu precedente o per abbandonare il menu.
4. Tenere premuto , per tornare alla modalità di standby.

Avvertenza: Se non viene premuto alcun tasto nell'arco di 30 s, l'apparecchio torna automaticamente alla modalità di standby.

Struttura del menu







Reg. ch.	Dettagli		
	Elimina		
	Elimina tutti		
	Chiama		
	Salva numero		
	Tipo reg. ch.		
Suono	Suoneria	Esterna	Melodia ...
		Interna	Melodia ...
		Volume suoneria	Livello ...
		Silenz.	Bip/Disattiva
	Toni	Bip tasto	
		Conferma	
		Batteria scarica	
		Nessuna copertura	

Impost.	Impostaz. portatile	Seleziona base Display	Contrasto Nome portatile
		Lingua Risposta autom. Tasti memoria Registra portatile Annula registraz. Riprist. portatile	
	Impostaz. base	Suoneria	Suoneria Volume suoneria Tono/Impulso 100/300/600 ms
		Selezione Tem. tas. flash PIN del sistema Riprist. base	
	Data/Ora/Allar.	Data/Ora	Formato ora Formato data Inserisci ora Inserisci data Allarme att./dis. Inserisci ora Suoneria
		Allarme	





Seg. telefonica	Riproduci messaggi	
	Elimina messaggi	
	Att./Dis. segr.	
	Registra MEMO	
	Messaggio in uscita	Registra messaggio
		Risp./Registra
		Rispondi solamente
		Riproduci messaggio
		Risp./
		Registra
		Rispondi solamente
Impost. segr.	Modalità segr.	Risp./Registra
		Rispondi solamente
	Lingua segretaria	Deutsch/English
	Ritardo segr.	2/4/6/8 toni
	Tempo di registraz.	30/60/120 s /
		Nes. Lim.
	Filtro chiamate	
Accesso remoto	Abilita/Disabil.	

Prima messa in funzione

Nelle impostazioni di fabbrica, la lingua del menu è impostata su **TEDESCO (DEUTSCH)**.

1. Sul display compare la scritta **Eingab Zeit/Datum**.
2. Premere .
3. Selezionare **Eingabe Uhrzeit** e premere .
4. Inserire l'ora (ore/minuti) e premere .
5. Selezionare **Eingabe Datum** e premere .
6. Inserire la data (giorno/mese/anno) e premere .
7. Premere .

Impostazione della lingua

1. Premere .
2. Selezionare **Einstell.** e premere .
3. Selezionare **Mobilteil einstellen** e premere .
4. Selezionare **Sprache** e premere .
5. Selezionare una lingua e premere .

Esecuzione di chiamate

Accettazione e conclusione di chiamate e conversazioni

Chiamate

Inserire il numero telefonico e premere .

- oppure -

Premere . Quando si sente il tono di selezione, inserire il numero telefonico.

Accettare chiamate

Premere .

Concludere una conversazione

Premere  oppure appoggiare l'unità mobile sulla stazione base/di carica.

Vivavoce



Premere durante una conversazione il tasto . Per disattivare la modalità vivavoce, premere nuovamente il tasto.

Impostazione del volume

Premere durante una conversazione i tasti volume laterali.

Disattivazione microfono

È possibile disattivare il microfono in modo tale che il proprio interlocutore al telefono non ci possa sentire.

Premere durante una conversazione . Per attivare il microfono premere di nuovo .

Ripetizione della selezione

Il telefono memorizza gli ultimi 15 numeri telefonici selezionati in una lista.

1. Premere in standby  .
2. Selezionare con  e  il contatto desiderato.
3. Premere  per selezionare il numero.





Registro chiamate

Avvertenza: la presente funzione è disponibile se il proprio operatore di rete ha attivato l'opzione di servizio CLIP (visualizzazione del numero del chiamante sull'apparecchio della persona chiamata). Per ulteriori informazioni rivolgersi al proprio operatore di rete.

È possibile stabilire se tutte le chiamate vengono registrate o solo le chiamate che non sono state accettate. Le chiamate non accettate vengono segnalate sul display.









Nel registro chiamate le voci nuove sono contrassegnate con ●. Dopo l'interrogazione dei dettagli o aver richiamato le voci vengono segnate con ○. Le chiamate accettate vengono visualizzate senza contrassegno.

Richiamata dal registro delle chiamate







1. In standby, premere il tasto menu .
2. Selezionare **Reg. ch.**, e premere .
3. Selezionare con  e  il contatto desiderato.
4. Premere  per selezionare il numero.

Salvare un numero telefonico dal registro delle chiamate nella rubrica telefonica







1. In standby, premere il tasto menu .

2. Selezionare **Reg. ch.**, e premere .
3. Selezionare con  e  il contatto desiderato.
4. Premere , selezionare **Salva numero** e premere .
5. Inserire un nome e premere .
6. Modificare eventual. il numero di telefono e premere .
7. Selezionare uno dei gruppi a cui si intende associare la nuova voce, e premere .

Mostra dettagli

1. In standby, premere il tasto menu .
2. Selezionare **Reg. ch.**, e premere .
3. Selezionare con  e  il contatto desiderato.
4. Premere , selezionare **Dettagli** e premere . Si otengono informazioni su data e ora della chiamata.

Eliminare vocin



1. In standby, premere il tasto menu .
2. Selezionare **Reg. ch.**, e premere .
3. Selezionare con  e  il contatto desiderato.
4. Premere , selezionare **Elimina** oppure **Elimina tutti** e premere .
5. Confermare la domanda di sicurezza con .

Impostare il tipo di registro chiamate

1. In standby, premere il tasto menu .
2. Selezionare **Reg. ch.**, e premere .
3. Premere , selezionare **Tipo reg. ch.** e premere .
4. Selezionare **Tutte ch.** oppure **Chiam. perse** e premere .

Selezione a catena

Utilizzare questa funzione per selezionare, durante una conversazione, un numero telefonico presente nella rubrica, nella ripetizione di selezione o nel registro delle chiamate.

1. Premere durante una conversazione il tasto menu /OK.
2. Selezionare **Rubrica**, **Registro richiamata** oppure **Reg. ch.** e premere /OK.
3. Selezionare la voce desiderata e premere /OK per selezionare il numero.

Chiamata all'unità mobile (chiamata generale/ paging)

È possibile cercare un'unità mobile messa fuori posto o segnalare all'utente di un'unità mobile che gli si desidera parlare, facendo partire un segnale acustico dalla stazione base.

Avvio di una chiamata generale

Premere il tasto chiamata della stazione di base, vengono chiamate tutte le unità mobili.

Arresto di una chiamata generale



Sulla stazione base: premere nuovamente il tasto di chiamata.

Sull'unità mobile: premere un tasto numerico qualsiasi, oppure appoggiare l'unità mobile sulla stazione base/di carica.

Inserirsi in una conversazione in corso/conferenza

È possibile inserirsi, con un massimo di 2 unità mobili, in una conversazione esterna condotta da un altro apparecchio.

Dall'unità mobile

1. Premere  per inserirsi nella conversazione.
2. Premere  oppure appoggiare l'unità mobile sulla stazione di carica per abbandonare nuovamente la conversazione.

Chiamata interna

Fra due unità mobili è possibile eseguire chiamate interne. Tali chiamate sono gratuite.

1. Premere il tasto .







In caso siano disponibili solo 2 apparecchi, l'altro suonerà immediatamente. In caso di più unità mobili collegate, selezionare l'apparecchio desiderato e premere .

Rubrica

Nella rubrica possono essere memorizzate fino a 100 voci fruibili da tutti gli apparecchi. Per trovare un contatto in rubrica inserire la prima lettera del nome memorizzato con il tasto numerico. Selezionare eventualmente con i tasti freccia la voce desiderata.

Potete associare le voci della vostra rubrica a un determinato gruppo. Per questi gruppi è possibile impostare suonerie differenti.

Creazione di un contatto nella rubrica

1. In standby, premere il tasto .
2. Premere .
2. Selezionare **Nuova voce** e premere .
4. Inserire il nome e premere .
5. Inserire il numero di telefono e premere .
6. Selezionare uno dei gruppi a cui si intende associare la nuova voce e premere .





Utilizzo dei contatti in rubrica

Aprire la rubrica telefonica () e selezionare la voce desiderata.





Chiamata

Premere .



Modifica

1. Premere , selezionare **Modifica** e premere .
2. Modificare event. il nome e premere .
3. Modificare event. il numero di telefono e premere .
4. Modificare event. il gruppo e premere .



Controllare

1. Premere , selezionare **Visualiz.** e premere .
2. Controllare con  e  i dettagli della voce.





Cancellazione

1. Premere , selezionare **Elimina** oppure **Elimina tutti** e premere .
2. Confermare la domanda di sicurezza con .



Mostra capacità

1. Premere , selezionare **Capacità** e premere .
2. Vedete il numero delle voci, ad es. „1/100“. Ciò significa che di 100 voci possibili ne viene salvata una.

Modifica gruppi

1. Premere , selezionare **Modifica gruppo** e premere .
2. Selezionare un gruppo e premere .
3. Selezionare **Rinomina gruppo** e premere , per modificare il nome del gruppo
- oppure -
selezionare **Imposta suoneria** e premere , per modificare la suoneria di questo gruppo.







Impostare composizione rapida

1. Premere , selezionare **Composiz. rapida** e premere .
2. Scegliere il tasto che si vuole utilizzare per questa voce e premere .







Per scegliere con la composizione rapida si deve premere a lungo (ca. 3 s) il rispettivo tasto.

Impostazioni

Suonerie









1. In standby, premere il tasto menu .
2. Selezionare **Suono** e premere .
3. Selezionare **Suoneria** e premere 
 - **Esterna:** impostare la suoneria desiderata e premere .
 - **Interna:** impostare la suoneria desiderata e premere .
 - **Volume suoneria:** selezionare il volume e premere .
 - **Silenz.:** selezionare **Disattiva**, se si deve spegnere completamente la suoneria oppure selezionare **Bip**, se invece della suoneria si vuole riprodurre un bip breve, e premere .

Segnali di avvertimento e acustici











1. In standby, premere il tasto menu .
2. Selezionare **Suono** e premere .
3. Selezionare **Toni** e premere 
 - **Bip tasto:** accendere e spegnere il bip tasto e premere .
 - **Conferma:** accendere o spegnere il tono di conferma dell'avvenuta programmazione e premere .
 - **Batteria scarica:** accendere o spegnere il segnale acustico della batteria quasi scarica e premere .
 - **Nessuna copertura:** accendere o spegnere il segnale acustico della rimozione critica della stazione di base (fuori portata) e premere .

Impostazione ora/data





Per le voci del registro chiamate e per i messaggi della segreteria telefonica è importante che l'ora e la data siano impostate correttamente.

1. In standby, premere il tasto menu .
2. Selezionare **Impost** e premere .
3. Selezionare **Data/Ora/Allar.** e premere .
4. Selezionare **Data/Ora** e premere .
 - **Formato ora**: selezionare il formato dell'ora e premere .
 - **Formato data** : selezionare il formato della data e premere .
 - **Inserisci ora**: inserire l'ora e premere .
 - **Inserisci data**: inserire la data e premere .

Impostare la sveglia

1. In standby, premere il tasto menu .
2. Selezionare **Impost** e premere .
3. Selezionare **Data/Ora/Allar.** e premere .
4. Selezionare **Allarme** e premere .
5. Selezionare **Allarme att./dis.** e premere .
6. Selezionare **Attiva** o **Disattiva** e premere .
7. Selezionare **Inserisci ora** e premere .
8. Inserire l'ora e premere .
9. Selezionare **Quotid.** o **Una volta** e premere .
10. Selezionare **Suoneria** e premere .
11. Scegliere una suoneria e premere .





Impostare l'unità mobile

1. In standby, premere il tasto menu .
2. Selezionare **Impost** e premere .
3. Selezionare **Impostaz. portatile** e premere 
 - **Seleziona base**: se l'unità mobile è registrata su più stazioni di base, si possono selezionare le basi attive con .
 - **Display**: scegliere **Contrasto** e impostare il contrasto desiderato
 - oppure -
 - scegliere **Nome portatile** e modificare eventualmente il nome dell'unità mobile.
 - **Lingua**: scegliere l'impostazione della lingua del display.
 - **Risposta autom.**: se questa funzione è attiva, una chiamata in arrivo viene accettata direttamente, se si solleva l'unità mobile dalla stazione di base - non occorre premere alcun tasto.
 - **Tasti memoria**: selezionare uno dei tasti di selezione diretta dalla lista (M1/M2), premere  e inserire il numero di telefono, che si deve salvare su questo tasto.
 - **Registra portatile**: selezionare una nuova stazione di base, inserire il PIN della nuova stazione di base e seguire i passaggi necessari sulla stazione di base.

Esempio: per registrare una nuova unità mobile sulla BigTel 1280 premere il tasto chiamata della stazione di base per ca. 5 s. (beep). Il PIN della BigTel 1280 all'atto della consegna è „0000“
 - **Annula registraz.**: inserire il PIN della stazione di base e scegliere l'unità mobile che si desidera registrare. Confermare la domanda di sicurezza con .

- **Riprist. portatile:** è possibile ripristinare l'unità mobile sulle impostazioni di fabbrica. Inserire il codice PIN (all'atto della consegna „0000“) e confermare la domanda di sicurezza con .

Impostare la stazione di base

1. In standby, premere il tasto menu .
 2. Selezionare **Impost** e premere .
 3. Selezionare **Impostaz. base** e premere .
- **Suoneria:** selezionare **Suoneria** e impostare la melodia desiderata
 - oppure -
 - selezionare **Volume suoneria** e impostare il volume.
 - **Selezione:** selezionare **FV** oppure **DC**. La procedura di selezione normale su connessioni analogiche è "FV" (selezione a toni). Quando si utilizza un impianto telefonico vecchio la procedura di selezione deve essere convertita in „DC" (selezione a impulsi). Sono disponibili informazioni nel manuale del vostro impianto telefonico.
 - **Tem. tas. flash:** selezionare **100 ms**, **300 ms** oppure **600 ms**. Per usare caratteristiche di prestazione della rete è necessario un cosiddetto segnale flash con una determinata lunghezza. Informazioni riguardanti le caratteristiche di prestazione della rete e il tempo flash necessario sono disponibili presso il vostro operatore di rete.
 - **PIN del sistema:** All'atto della consegna il PIN di sistema è impostato su 0000“
 - **Riprist. base:** È possibile resettare la stazione di base allo stato di consegna. Inserire il PIN (allo stato di consegna „0000“) e confermare la domanda di sicurezza con .

Segreteria telefonica

Il vostro BigTel dispone di una segreteria telefonica digitale integrata. La capacità complessiva è pari a ca. 15 minuti. È possibile utilizzare la segreteria telefonica della base o di ciascuna unità mobile registrata. Con un telefono DTMF si dispone inoltre di un accesso remoto alla segreteria telefonica protetto da PIN.

Sono disponibili due modalità operative:

- Annuncio con registrazione messaggio
- Solo annuncio.

All'atto della consegna per ciascuna modalità operativa è già salvato un annuncio standard (tedesco e inglese). La segreteria telefonica è quindi subito pronta all'uso. Per "Annuncio con registrazione messaggio" e al raggiungimento della capacità massima di registrazione, l'apparecchio commuta automaticamente sulla modalità "Solo annuncio".

Indicazioni a display della segreteria telefonica

Display scuro - Segreteria telefonica spenta

-- (lampeggia) - Data/ora on impostate

FF (lampeggia) - Memoria piena/Nuovi messaggi disponibili

FF (fisso) - Memoria piena

0 (fisso) - Nessun messaggio

1...99 (lampeggiante) - Nuovi messaggi

1...99 (fisso) - Vecchi messaggi

A (lampeggia in alternanza con il numero di messaggio) -
Viene registrato un messaggio.





- A1** Indicatore durante una chiamata che è attiva la modalità operativa “Con registrazione”.
- A2** Indicatore durante una chiamata che è attiva la modalità operativa “Senza registrazione”.
- LA** Indicatore durante un accesso alla segreteria telefonica.

Avvertenza: Quando si ripristina la stazione di base allo stato di consegna i propri annunci e tutti i messaggi presenti vengono eliminati.

Usare la segreteria telefonica sulla base



Le funzioni dei tasti per usare la segreteria telefonica sulla stazione di base sono descritte a pagina 99.

Accendere/spegnere la segreteria telefonica (unità mobile)





1. In standby, premere il tasto menu .
2. Selezionare **Seg. telefonica** e premere .
3. Selezionare **Att./Dis. segr.** e premere .
4. Selezionare **Attiva** oppure **Disattiva** e premere .

Ascolto dei messaggi

Con un'indicazione del display vengono visualizzati nuovi messaggi. Il numero di telefono del chiamante, se trasmesso, viene riportato nel registro chiamate. Per ogni messaggio sul display viene raffigurata la data e l'ora.





1. In standby, premere il tasto menu .
2. Selezionare **Seg. telefonica** e premere .
3. Selezionare **Riproduci messaggi** e premere .

I nuovi messaggi vengono riprodotti in base alla riga. Durante la riproduzione di un messaggio è possibile:

- impostare il volume di riproduzione con i tasti volume laterali oppure con  e ,
- passare, con il **tasto 6**, al messaggio successivo,
- tornare, con il **tasto 4**, all'inizio del messaggio attuale. Premere due volte il **tasto 4** per passare al messaggio precedente.
- con  cancellare il messaggio attuale.
- con  commutare la riproduzione dal ricevitore all'altoparlante.







Registrazione di memo

Un memo è un messaggio registrato direttamente sul posto che può essere, p.es., memorizzato per altri soggetti che si servano anch'essi della presente segreteria telefonica. I memo vengono segnalati come nuovi messaggi e trattati come "normali" messaggi, possono quindi essere riprodotti ed eliminati allo stesso modo.







1. In standby, premere il tasto menu .
2. Selezionare **Seg. telefonica** e premere .
3. Selezionare **Registra MEMO** e premere .
4. Pronunciare il proprio memo dopo il segnale acustico e premere per terminare .
5. Il vostro memo viene ripetuto ancora per il controllo. Potete cancellare il memo durante la riproduzione con .

Registrazione di un proprio annuncio

Il proprio annuncio può durare fino a 90 secondi. Annunci più brevi di 2 secondi non vengono memorizzati.

1. In standby, premere il tasto menu .
2. Selezionare **Seg. telefonica** e premere .
3. Selezionare **Messaggio in uscita** e premere .
4. Selezionare **Registra messaggio** e premere .
5. Selezionare **Risp./Registra** oppure **Rispondi solamente** e premere .
6. Registrate il vostro annuncio dopo il segnale acustico e premere  per terminarlo.
7. Il testo dell'annuncio verrà riprodotto ancora per il controllo e da subito sarà il nuovo testo dell'annuncio. È possibile cancellare l'annuncio con  mentre viene riprodotto.



Ascoltare/cancellare testi annuncio

1. In standby, premere il tasto menu .
2. Selezionare **Seg. telefonica** e premere .
3. Selezionare **Messaggio in uscita** e premere .
4. Selezionare **Riproduci messaggio** e premere .
5. Selezionare **Risp./Registra** oppure **Rispondi solamente** e premere .
6. Si sente il testo attuale dell'annuncio.
7. Con  è possibile interrompere la riproduzione. Premere il  e il tuo annuncio personale verranno eliminati. L'annuncio standard viene attivato.

Avvertenza: Non è possibile cancellare gli annunci standard.

Inserimento in ascolto

L'inserimento nell'ascolto avviene tramite altoparlante dell'unità mobile.

1. Sul display viene visualizzato **Filtrare?**.
2. Premere .
3. Per terminare l'inserimento nell'ascolto premere .

La conversazione non viene accettata.

Avvertenza: Potete ascoltare messaggi in entrata sulla stazione di base se avete attivato questa funzione nel menù „Impost. segr.“





Accettazione di una chiamata

Se la segreteria telefonica ha già accettato una chiamata e si sente il messaggio del chiamante, è possibile prendere la chiamata.



Premere .

Eliminazione messaggi

Si possono eliminare solo i messaggi vecchi (già ascoltati).

1. In standby, premere il tasto menu .
2. Selezionare **Seg. telefonica** e premere .
3. Selezionare **Elimina messaggi** e premere .
4. Confermare la domanda di sicurezza con .





Impostare la segreteria telefonica

1. In standby, premere il tasto menu .
2. Selezionare **Seg. telefonica** e premere .
3. Selezionare **Impost. segr.** e premere .
 - **Modalità segr.:** selezionare se volete utilizzare la segreteria telefonica in modalità registrazione o solo modalità annuncio.
 - **Lingua segretaria:** selezionare una lingua per l'annuncio standard.
 - **Ritardo segr.:** selezionare 2, 4, 6, 8 segnali di chiamata.
 - **Tempo di registraz.:** stabilire il tempo di registrazione massimo per messaggio. Scegliere 30 s, 60 s, 120 s oppure „Nes. Lim.“
 - **Filtro chiamate:** scegliere se accendere o spegnere l'inserimento in ascolto della stazione di base per le chiamate ricevute.

Interrogazione remota/impostazione remota

L'interrogazione remota è possibile solo se questa funzione è accesa. Tenere presente che il telefono esterno utilizzato deve essere in grado, durante il collegamento, di inviare impulsi di composizione a toni (DTMF / MFV).

Accendere/spegnere interrogazione remota

1. In standby, premere il tasto menu .
2. Selezionare **Seg. telefonica** e premere .
3. Selezionare **Accesso remoto.** e premere .
4. Scegliete se l'interrogazione remota è attiva o spenta e premete .

Se attivate l'interrogazione remota, vi viene chiesto di inserire un PIN (vecchio PIN all'atto della consegna „0 0 0 0“: Per ogni attivazione dell'interrogazione remota occorre inserire un PIN a 4 caratteri che non può essere „0 0 0 0“). Questo è il PIN attuale che deve essere inserito per ogni interrogazione remota, per avere accesso alla segreteria.

Utilizzare l'interrogazione remota

Per poter accedere alla vostra segreteria da un telefono DTMF, si deve inserire il PIN dell'interrogazione remota.

1. Scegliere il numero di telefono della vostra connessione.
2. **Quando la segreteria è spenta**, risponde dopo ca. 16 segnali di chiamata con l'annuncio "Solo annuncio". Durante l'annuncio premere il tasto asterisco e inserire il PIN a quattro caratteri di interrogazione remota del vostro telefono. Dopo aver inserito con successo il PIN, avete a disposizione le seguenti opzioni.

- oppure -

Quando la segreteria telefonica è accesa, risponde con l'annuncio dopo il numero di segnali di chiamata impostato. Con il tasto asterisco si avvia l'interrogazione remota durante l'annuncio. Ora inserire il PIN a quattro caratteri del vostro telefono. Dopo aver inserito con successo il PIN avete a disposizione le seguenti opzioni.

- **Tasto 5** - Avvia riproduzione
- **Tasto 7** - Accendi segreteria
- **Tasto 9** - Spegni segreteria

Durante la riproduzione di un messaggio:

- **Tasto 2** - Elimina messaggio attuale
- **Tasto 4** - Ripeti messaggio attuale.
Premere due volte il **Tasto 4** per passare al messaggio precedente.
- **Tasto 5** - Interrompi riproduzione
- **Tasto 6** - Riproduci prossimo messaggio
- **Tasto 8** - Interrompi riproduzione.

Avvertenza: La connessione viene interrotta dopo inserimento del PIN errato a tre cifre.

Allegato

In caso di problemi

In caso di problemi tecnici è possibile rivolgersi alla nostra linea di assistenza diretta. Il numero telefonico è reperibile sul nostro sito Web **www.amplicomms.com**

In caso di diritti alla garanzia rivolgersi al proprio rivenditore specializzato. La garanzia è pari a 2 anni dalla data di acquisto.

Alcuni problemi si risolvono semplicemente spegnendo il telefono. Staccare l'alimentatore della stazione base per circa 20 minuti dalla rete ed estrarre il battery pack dall'unità mobile. Quando poi si ricollegherà la stazione base e si reinserirà il battery pack, il problema si sarà probabilmente risolto.

Indicazioni di sicurezza

Quando si utilizzano i telefoni, occorre adottare delle precauzioni di base per ridurre il rischio di incendio, scossa elettrica e lesioni, compresi i seguenti punti:

- Leggere e comprendere tutte le istruzioni.
- Osservare tutte le avvertenze e istruzioni riportate sul prodotto.
- Scollegare il cavo di rete dalla presa di corrente prima di pulire l'apparecchio. Non usare detergenti liquidi o detergenti in aerosol. Per pulire utilizzare un panno umido.
- Non utilizzare questo apparecchio in presenza di umidità (ad es. vicino a vasche da bagno, lavandini, piscine).
Non sovraccaricare le prese di corrente e i cavi di prolunga poiché ciò può causare incendi o scosse elettriche.

- Scollegare il cavo di rete dalla presa di corrente e contattare il proprio fornitore se si presentano le condizioni seguenti:
 - Se il cavo di rete o la spina di rete sono danneggiati o sfilacciati.
 - Se l'apparecchio non lavora come descritto nelle istruzioni per l'uso.
 - Se l'apparecchio è caduto e l'alloggiamento si è danneggiato.
 - Se l'apparecchio mostra un cambiamento nelle prestazioni.
- Evitare di usare il telefono durante un temporale (eccetto wireless). Sussiste potenziale pericolo di scossa elettrica.
- Non usare il telefono per segnalare una fuga di gas in prossimità della fuga stessa.
- Per gli apparecchi collegabili si deve installare la presa di corrente (alimentatore) in prossimità dell'apparecchio e in modo che sia facilmente raggiungibile.

Batterie

- Utilizzare solo le batterie ricaricabili NiMH (nichel-metallo idruro)! I tempi di funzionamento delle unità mobili sono fattibili con le capacità delle batterie indicate.
- L'uso di altri tipi di batterie o di batterie non ricaricabili/pile primarie può essere pericoloso. Ciò può causare guasti e/o incidenti. Il produttore non risponde di danni derivanti da questa inosservanza.
- Non utilizzare basi di ricarica di terzi. Le batterie ricaricabili si possono danneggiare.
- Quando si inseriscono le batterie fare attenzione alla corretta polarità.
- Non immergere le batterie in acqua e non gettarle nel fuoco.

- Pericolo di esplosione se si sostituiscono le batterie con un tipo errato.
- Smaltire le batterie ricaricabili/batterie come da istruzioni ufficiali.

Attenzione, pericolo di esplosione quando si sostituiscono le batterie con un tipo errato.

Utilizzo secondo le disposizioni

Il presente telefono è adatto per telefonare nell'ambito di una rete telefonica analogica. Qualsiasi altro utilizzo non è conforme alle disposizioni. Non sono consentite modifiche o trasformazioni arbitrarie. Non aprire in alcun caso l'apparecchio da sé e non eseguire personalmente alcun tentativo di riparazione.

Luogo di montaggio

Installare il telefono come di seguito indicato:

- Su una superficie asciutta, piatta e solida
- In modo tale che il cavo di rete non faccia inciampare
- Ad almeno un metro di distanza da altri apparecchi elettrici
- Ben protetto da fumo, polvere, vibrazioni, agenti chimici, umidità, calore eccessivo e irraggiamento solare diretto.

Accertarsi che l'alimentatore sia sempre accessibile.

Alimentazione elettrica

Importante: utilizzare solo gli alimentatori forniti con il Big-Tel 1280.

Alimentatore a risparmio energetico

Gli alimentatori inclusi nella confezione soddisfano i requisiti di eco-design dell'Unione europea per prodotti che consumano energia (direttiva 2005/32/CE). Il consumo di energia è, quindi, sia durante il funzionamento che in standby, nettamente inferiore rispetto a quello degli alimentatori di modelli meno recenti.

Apparecchi medicali

Non utilizzare il telefono:

- in prossimità di apparecchi d'emergenza o per cure mediche intensive
- durante un temporale

Se si porta un pacemaker è assolutamente necessario chiedere consiglio al proprio medico prima di utilizzare questo prodotto.

Accumulatori/batterie

Non gettare in alcun caso accumulatori/batterie nel fuoco o in acqua.

Compatibilità con apparecchi acustici

Il presente telefono è compatibile con la maggior parte di apparecchi acustici in commercio. Tuttavia, non possiamo garantire che il telefono sia pienamente utilizzabile con qualsiasi apparecchio acustico.

Smaltimento

Procedere allo smaltimento dell'apparecchio esausto consegnandolo presso uno dei punti di raccolta istituiti dalla propria società di smaltimento rifiuti comunale (ad es. centro di riciclo materiali). Secondo quanto previsto dalla legge sugli apparecchi elettrici ed elettronici, i proprietari di apparecchi esausti sono per legge tenuti alla consegna di tutti gli apparecchi elettrici ed elettronici presso un centro di raccolta rifiuti differenziata. Il simbolo indica che non è assolutamente consentito smaltire l'apparecchio assieme ai normali rifiuti domestici!



Accumulatori e batterie possono provocare danni alla salute e all'ambiente!

Non aprire, danneggiare, ingerire o disperdere nell'ambiente accumulatori e batterie. Questi possono contenere metalli pesanti nocivi e dannosi per l'ambiente. Vigè l'obbligo legale di smaltire in modo sicuro accumulatori e batterie presso il punto vendita o in punti di raccolta a ciò preposti che mettono a disposizione i relativi contenitori e di non gettarli in alcun caso nei rifiuti domestici. Lo smaltimento è gratuito.

Accumulatori al litio e battery pack di qualsiasi tipo devono essere depositati solo una volta scarichi.

Adottare in ogni caso delle precauzioni contro i cortocircuiti, p.es. isolando i poli con del nastro adesivo, poiché vi è altrimenti il rischio di incendio.

Smaltire confezioni ed imballaggi in base a quanto indicato dalle norme in vigore a livello locale.



Dati tecnici

Standard	DECT
Alimentazione (stazione base)	Entrata: 100-240V 50/60Hz Uscita: 6 VDC 450 mA
Portata	All'aperto: circa 300 m All'interno: circa 50 m
Standby	Fino a 100 ore
Durata massima conversazione	Fino a 10 ore
Volume massimo ricevitore	+26dB
Battery	AAA, 1,2 V, 400 mAh NiMH
Modalità di selezione	A toni (DTMF), a impulsi
Tempo di flash	Breve (100 ms), medio (300 ms),lungo (600 ms)
Temper. ambiente ottimale	da 0 °C a 45 °C
Umidità relativa dell'aria ottimale	dal 20 % all'80 %

Indicazioni di manutenzione

- Pulire le superfici dell'involucro con un panno morbido e che non lasci fibre.
- Non utilizzare detergenti o solventi.

Garanzia

Gli apparecchi AMPLICOMMS vengono prodotti e testati secondo i processi produttivi più moderni. I materiali ricercati e le tecnologie altamente sviluppate garantiscono un funzionamento perfetto e una lunga durata del prodotto.

Non sussiste un caso di garanzia qualora la causa di un malfunzionamento dell'apparecchio risieda nell'operatore della

rete telefonica o in un centralino telefonico automatico eventualmente intermedio. Sono esclusi dalla garanzia batterie, accumulatori o battery pack contenuti nei prodotti. Il periodo di garanzia è pari a 24 mesi, a far data dal giorno dell'acquisto. Entro il periodo di garanzia tutti i vizi riconducibili a difetti del materiale o della fabbricazione vengono rimossi gratuitamente. Il diritto alla garanzia decade in caso di interventi dell'acquirente o di terzi. I danni derivanti da un trattamento o utilizzo non idoneo, dall'usura naturale, da un'errata installazione o conservazione, da un collegamento o installazione non idonei, nonché da forza maggiore o altri influssi esterni sono esclusi dalla prestazione di garanzia.

In caso di reclami, ci riserviamo di riparare o sostituire i pezzi difettosi o di sostituire l'apparecchio. I pezzi o gli apparecchi sostituiti diventano di nostra proprietà. Si escludono i diritti al risarcimento dei danni non riconducibili a dolo o colpa grave del produttore.

Dichiarazione di conformità



Il presente apparecchio soddisfa i requisiti della direttiva UE: direttiva 1999/5/CE riguardante le apparecchiature radio e le apparecchiature terminali di telecomunicazione e il reciproco riconoscimento della loro conformità.

La conformità con la succitata direttiva è garantita dal simbolo CE presente sull'apparecchio.

È possibile scaricare gratuitamente la dichiarazione completa di conformità dal nostro sito Web **www.amplicomms.com**



4 250711 994648



Audioline GmbH, D-41460 Neuss
12/2016 – Ausgabe 1.0

